

Dimplex

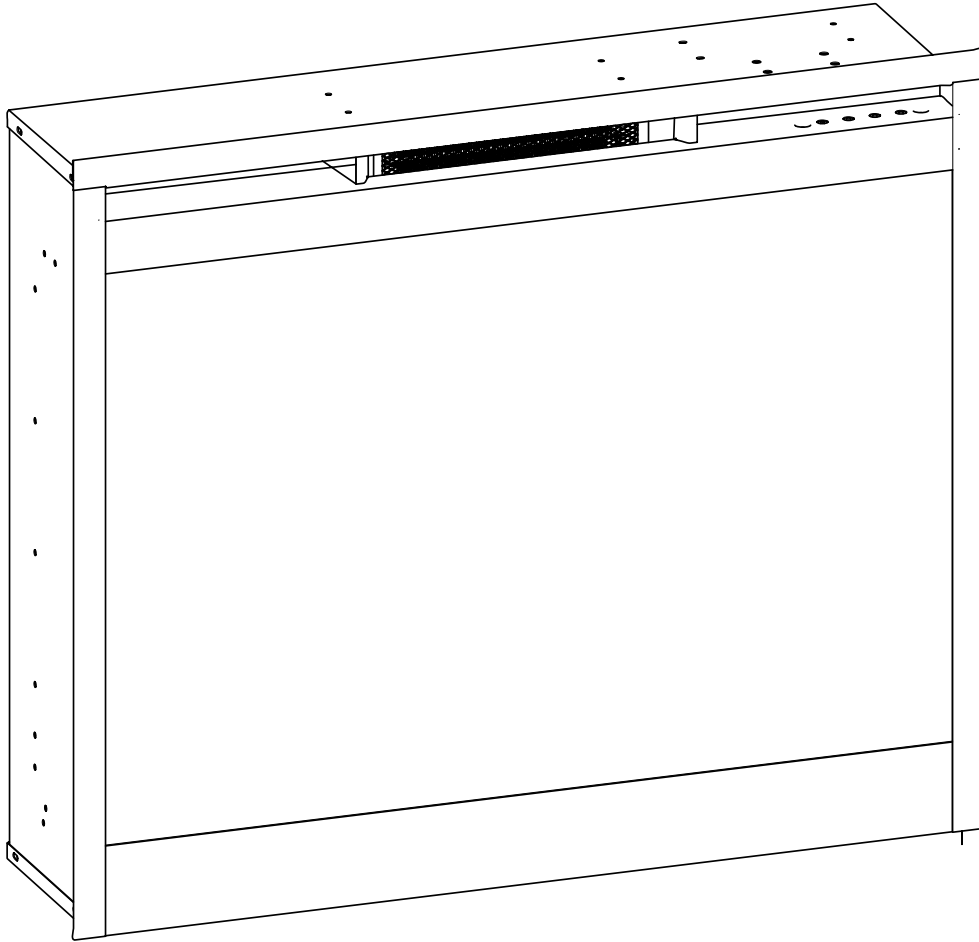

DF2624L-EU

EN

DE

NL

FR

PL

NO

IT

ES

RU

08/ 53183/3 Issue 4

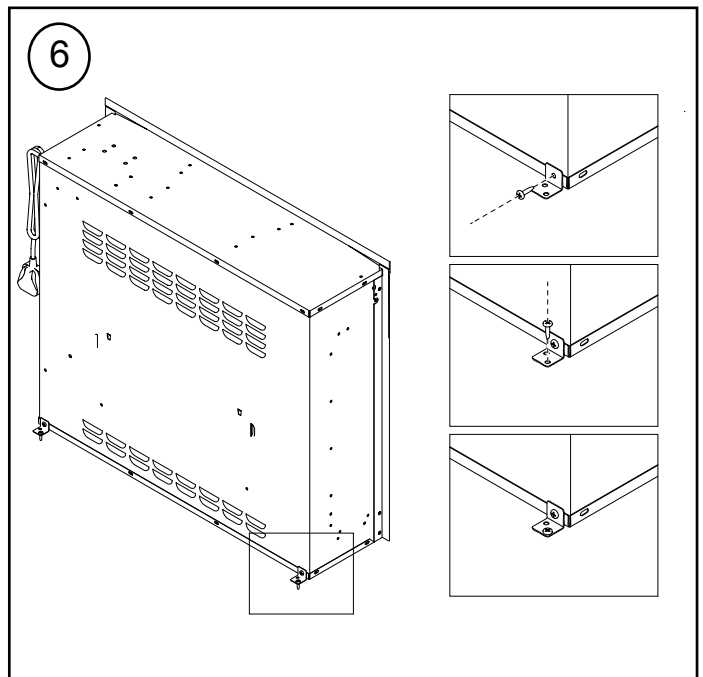
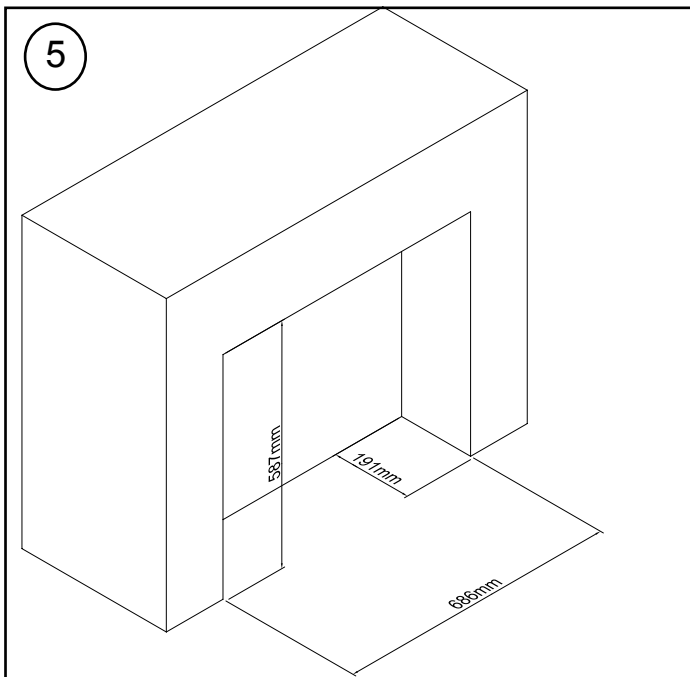
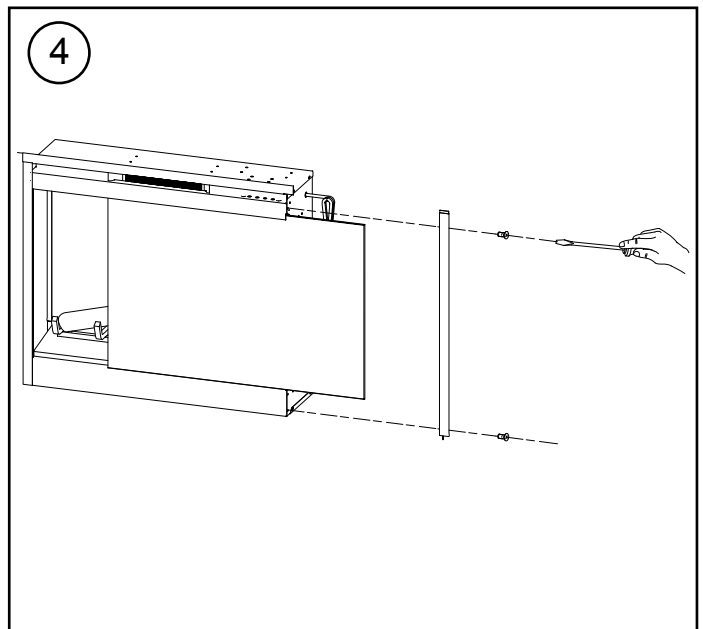
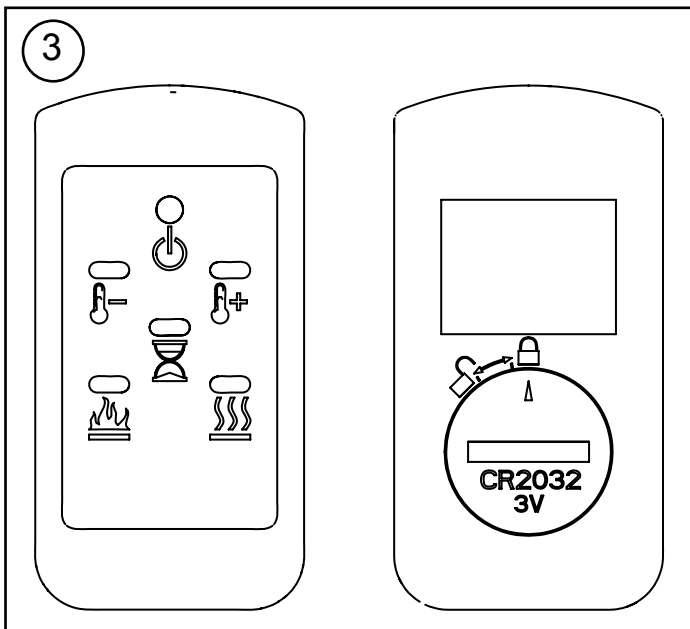
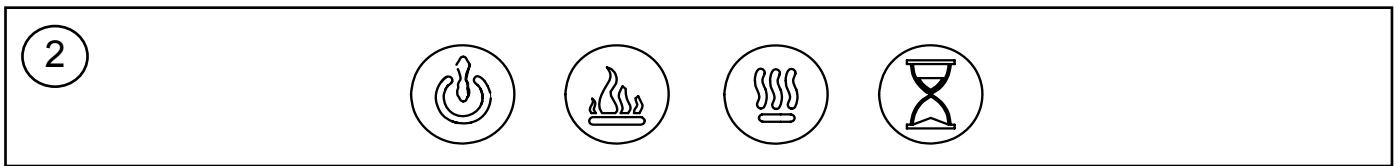
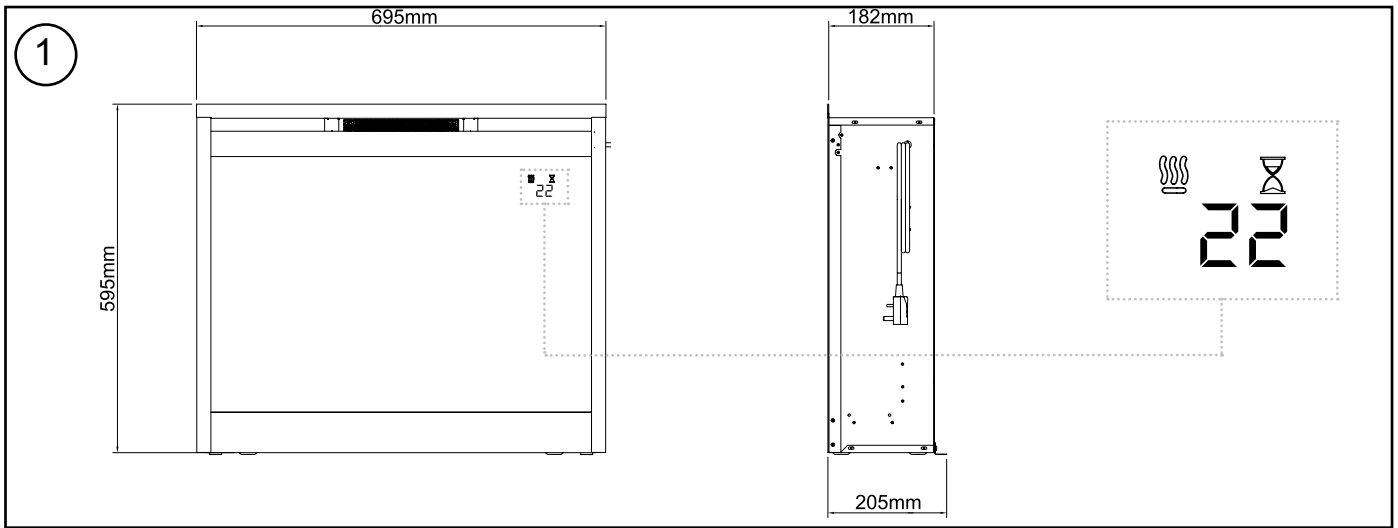

DF2624L-EU

IMPORTANT: THESE INSTRUCTIONS SHOULD BE READ CAREFULLY AND RETAINED FOR FUTURE REFERENCE

Important Safety Advice

When using electrical appliances, basic precautions should always be followed to reduce the risk of fire, electrical shock and injury to persons, including the following:

If the appliance is damaged, check with the supplier before installation and operation.

Do not use outdoors.

Do not use in the immediate surroundings of a bath, shower or swimming pool.

Do not locate the appliance immediately below a fixed socket outlet or connection box.

The appliance carries the Warning symbol  DO NOT COVER, indicating that it must

not be covered.

This appliance can be used by children aged from 8 years and above and persons with reduced physical, sensory or mental capabilities or lack of experience and knowledge if they have been given supervision or instruction concerning use of the appliance in a safe way and understand the hazards involved. Children shall not play with the appliance. Cleaning and user maintenance shall not be made by Children without supervision.

Children of less than 3 years should be kept away unless continuously supervised. Children aged from 3 years and less than 8 years shall only switch on/off the appliance provided that it has been placed or installed in its intended normal operating position and they have been given supervision or instruction concerning use of the appliance in a safe way and understanding the hazards involved. Children aged from 3 years and less than 8 years shall not plug in, regulate and clean the appliance or perform user maintenance.

Do not use this appliance in series with a thermal control, a program controller, a timer or any other device that switches on the heat automatically, since a fire risk exists when the appliance is accidentally covered or displaced.

Ensure that furniture, curtains or other combustible material are positioned no closer than 1 metre from the appliance.

In the event of a fault unplug the appliance.

Unplug the appliance when not required for long periods.

Although this appliance complies with safety standards, we do not recommend its use on deep pile carpets or on long hair type of rugs.

The appliance must be positioned so that the plug is accessible.

If the supply cord is damaged it must be replaced by the manufacturer or service agent or a similarly qualified person in order to avoid a hazard.

Keep the supply cord away from the front of the appliance.

Warning: In order to avoid overheating, do not cover the appliance. Do not place material or garments on the appliance, or obstruct the air circulation around the appliance, for instance by curtains or furniture, as this could cause overheating and a fire risk.

Warning: In order to avoid a hazard due to inadvertent resetting of the thermal cut-out,

this appliance must not be supplied through an external switching device, such as a timer, or connected to a circuit that is regularly switched on and off by the utility.

CAUTION - Some parts of this product can become very hot and cause burns. Particular attention has to be given where children and vulnerable people are present.

General

Unpack the heater carefully and retain the packaging for possible future use, in the event of moving or returning the fire to your supplier. The fire incorporates a flame effect, which can be used with or without heating, so that the comforting effect may be enjoyed at any time of the year. Using the flame effect on its own only requires little electricity.

Before connecting the heater check that the supply voltage is the same as that stated on the heater.

Please note: Used in an environment where background noise is very low, it may be possible to hear a sound which is related to the operation of the flame effect. This is normal and should not be a cause for concern.

Electrical connection

WARNING – THIS APPLIANCE MUST BE EARTHED

This heater must be used on an AC ~ supply only and the voltage marked on the heater must correspond to the supply voltage. Before switching on, please read the safety warnings and operating instructions.

Product Setup - see Fig. 4

1. Unpack the firebox and the front glass panel
2. Remove the glass retaining bracket from one side of the fire box as shown in Fig. 4.
3. Slide the glass into the glass support track on both the top and bottom, until it is fully inserted.
4. Replace the glass retaining bracket as per Fig. 4.

Controls - see Fig. 2 & 3

The four controls shown below are found on both the product and the remote control:



On/Standby Button.



Flame On/Off Button- This cycles the flame effect options Flames & Logs On / Flames On & Logs Off / Flames Off & Logs On / Flames and Logs Off. Please note the heater can be used independently of the flame effect.





Heat Cycle Button- Press once for heat, press a second time to turn the heat off. Each successful input will be indicated by a beep, in addition to the beep the 'Heat' symbol will appear for 5 seconds after selection in the floating display shown in Fig. 1.



Sleep Timer Button- to set the product to automatically shut off after a pre-set amount of time (from 30minutes to 8 hours) Pressing the timer button will increase the length of time until the product shuts off by increments of 30minutes. The 'Sleep Timer' symbol and timer can be seen for 5 seconds after selection in the floating display as shown in Fig 1. NOTE: The Sleep Timer can be cancelled by repeatedly pressing the 'Sleep Timer Button' until the timer displays nothing.

Remote Control - see Fig. 3

In addition to the previously mentioned controls, the remote control also has the following two controls:

-  Thermostat Control Buttons- Adjust the temperature set point to your individual requirements. Once the desired set temperature is reached the heater will cycle on and off to maintain the desired set temperature. The floating display shows temperature in degree Celsius, the default temperature is 22°C. The range of temperature is between 5-32°C. The set temperature can be seen for 5 seconds after selection in the floating display shown in Fig.1.
-  The range of temperature is between 5-32°C. The set temperature can be seen for 5 seconds after selection in the floating display shown in Fig.1.

1. To activate the remote control remove the battery isolation strip, which is used to ensure your remote control reaches you fully charged. See Fig. 3
2. To replace the remote control battery, turn over the remote control, and follow the diagram embossed on the remote control.
3. Only use CR2025 or CR2032 size of batteries.

Fitting Fire Box- see Fig. 5 & 6

The firebox is to be installed from the front of the mantle and inserted so that the flanges are flush against the front surface of the mantel or opening.

The firebox must be secured in place, using the L-Brackets supplied with this product, to fit these brackets please follow the steps shown in Fig. 6.

WARNING: DO NOT INSTALL THE FIREBOX DIRECTLY ON CARPET OR SIMILAR SURFACES.

Clearance for air circulation is provided by four felt feet at the bottom of the firebox, installing directly onto carpet may restrict air circulation. If you wish to install the firebox on carpet, place a one-piece, solid, flat surface under the firebox. Ensure that all of the feet rest securely on this surface.

Mantle

If fitting the product into a mantle the required opening is 587 (High) x 686 (Wide) x 191 (Deep)mm. Please see Fig. 5.

Thermal Safety Cut-out

A thermal safety cut-out is incorporated in the heater to prevent damage due to overheating. This can happen if the heat outlet was restricted in any way. The heater will switch on once the obstruction has been removed and the heater has cooled. If the cut-out continues to operate intermittently, the heater should be switched off and a service agent contacted.

Maintenance

WARNING: ALWAYS DISCONNECT FROM THE POWER SUPPLY BEFORE ATTEMPTING ANY MAINTENANCE.

LED lamps

This fire is fitted with LED (Light Emitting Diode) bulbs in place of traditional incandescent bulbs. These generate the same light levels as traditional bulbs, but use a fraction of the energy consumed.

Cleaning

WARNING – ALWAYS DISCONNECT FROM THE POWER SUPPLY BEFORE CLEANING THE HEATER.

For general cleaning use a soft clean duster – never use abrasive cleaners. The glass viewing screen should be cleaned carefully with a soft cloth. DO NOT use proprietary glass cleaners.

To remove any accumulation of dust or fluff the soft brush attachment of a vacuum cleaner should occasionally be used to clean the outlet grille of the fan heater.

If the logs require cleaning remove the glass please see Fig. 4, and clean the using a duster or a vacuum cleaner with a soft brush attachment. Then replace the glass as per Fig. 4.

After Sales Service

Should you require after sales service or should you need to purchase any spares, please contact the retailer from whom the appliance was purchased or contact the service number relevant to your country on the warranty card. Please do not return a faulty product to us in the first instance as this may result in loss or damage and delay in providing you with a satisfactory service. Please retain your receipt as proof of purchase.

Recycling

For electrical products sold within the European Community. At the end of the electrical products useful life it should not be disposed of with household waste. Please recycle where facilities exist. Check with your Local Authority or retailer for recycling advice in your country.

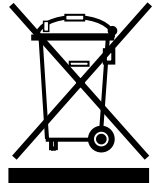

DF2624L-EU

WICHTIG: DIESE ANLEITUNG SOLLTE SORGFÄLTIG DURCHGELESEN UND FÜR ZUKÜNFTIGE NACHSCHLAGEZWECKE AUFBEWAHRT WERDEN

Wichtige Sicherheitshinweise

Beim Gebrauch von elektrischen Geräten sollten die grundlegenden Sicherheitsmaßnahmen immer befolgt werden, um das Risiko von Brandbildung, elektrischem Schock und Verletzungen zu minimieren. Das schließt Folgendes ein:

Wenn das Gerät beschädigt ist, wenden Sie sich vor einer Installation und Inbetriebnahme an den Händler. Das Gerät darf nicht im Freien verwendet werden. Nicht in unmittelbarer Nähe von Bädern, Duschen oder Schwimmbädern verwenden.

Das Gerät darf nicht direkt über oder unter einer festen Steckdose oder Abzweigdose montiert werden.

Auf dem Gerät ist das Warnsymbol

NICHT ABDECKEN angebracht, das anzeigt, dass es



nicht abgedeckt werden darf.

Dieses Gerät kann von Kindern über 8 Jahren, von Personen, deren körperliche oder geistige Unversehrtheit oder deren Wahrnehmungsfähigkeit eingeschränkt ist, sowie von Personen mit mangelnden Kenntnissen oder Erfahrung benutzt werden. Dies gilt nur unter der Voraussetzung, dass sie beaufsichtigt werden oder dass sie eine Einweisung in die sichere Nutzung des Geräts und die damit verbundenen Gefahren erhalten haben. Kinder dürfen mit dem Gerät nicht spielen. Reinigung und Wartung dürfen ohne Beaufsichtigung nicht von Kindern durchgeführt werden.

Kinder unter 3 Jahren sollten sich ohne Beaufsichtigung nicht in der Nähe des Geräts aufhalten. Kinder von 3 bis 8 Jahren sollten das Gerät nur ein- oder ausschalten dürfen, wenn es in der dafür vorgesehenen Betriebsposition platziert oder montiert wurde. Dies gilt nur unter der Voraussetzung, dass sie beaufsichtigt werden oder dass sie eine Einweisung in die sichere Nutzung des Geräts und die damit verbundenen Gefahren erhalten haben. Kinder von 3 bis 8 Jahren dürfen das Gerät nicht an eine Steckdose anschließen, benutzen bzw. reinigen oder das Gerät warten.

Dieses Gerät nicht in Reihe mit einer Thermosteuerung, einer Programmsteuerung, einer Zeitschaltuhr oder anderen Geräten verwenden, durch die die Heizfunktion automatisch eingeschaltet wird, da Brandgefahr besteht, wenn das Gerät versehentlich bedeckt oder verschoben wird.

Sicherstellen, dass Möbelstücke, Vorhänge/Gardinen und andere entzündbare Materialien mindestens 1 Meter Abstand vom Gerät haben.

Bei einem Fehler den Netzstecker des Geräts ziehen. Den Netzstecker des Geräts ziehen, wenn es längere Zeit nicht benötigt wird.

Obwohl dieses Gerät die Sicherheitsnormen erfüllt, empfehlen wir nicht den Gebrauch auf Langflorteppichböden oder Langflorläufern.

Das Gerät muss so aufgestellt werden, dass der Netzstecker zugänglich ist.

Wenn das Netzkabel beschädigt ist, muss es vom Hersteller, einem Kundendienstbeauftragten oder einer vergleichbar qualifizierten Person ausgetauscht werden, um Gefahren zu vermeiden.

Das Netzkabel nicht in der Nähe der Vorderseite des Geräts verlegen.

Achtung: Zur Vermeidung einer Überhitzung darf das Gerät nicht zugedeckt werden. Keine Stoffe oder Kleidungsstücke auf das Gerät legen. Die Luftzirkulation um das Gerät nicht blockieren, z. B. durch Vorhänge/Gardinen oder Möbelstücke, da ansonsten Überhitzung und Brandgefahr die Folge sein können.

Achtung: Um eine Gefahr durch das versehentliche Zurücksetzen der thermalen Sicherheitsabschaltung zu vermeiden, darf diese Vorrichtung nicht durch ein externes Schaltgerät (z. B. einen Zeitschalter) mit Strom versorgt oder an einen Schaltkreis angeschlossen werden, der vom Versorgungsbetrieb regelmäßig ein- und ausgeschaltet wird.

VORSICHT – Einige Bauteile dieses Produkts können sehr heiß werden und Verbrennungen verursachen. Achten Sie besonders darauf, wenn Kinder oder schutzbedürftige Personen anwesend sind.

Allgemeines

Packen Sie das Heizgerät vorsichtig aus und bewahren Sie die Verpackung für spätere Zwecke auf, z. B. für einen Umzug oder für die Rücksendung an den Lieferanten. Dieser Kamin verfügt über einen Flammeneffekt, der mit oder ohne Heizfunktion verwendet werden kann, damit in jeder Jahreszeit eine wohltuende Wirkung erzielt werden kann. Der Flammeneffekt verbraucht bei ausgeschalteter Heizfunktion nur wenig elektrische Energie.

Prüfen Sie vor dem Anschluss des Elektrokamins immer, ob die Versorgungsspannung mit den Angaben auf dem Heizgerät übereinstimmt.

Bitte beachten Sie: Bei Verwendung in Umgebungen mit wenigen Hintergrundgeräuschen sind unter Umständen Betriebsgeräusche aufgrund des Flammeneffekts zu hören. Dies ist normal und kein Grund zur Beunruhigung.

Elektrischer Anschluss

ACHTUNG – DIESES GERÄT MUSS GEERDET WERDEN

Das Heizgerät darf nur an eine Wechselstromversorgung angeschlossen werden. Die am Gerät angegebene Spannung muss mit der Versorgungsspannung übereinstimmen. Lesen Sie vor dem Einschalten die Sicherheitshinweise und die Bedienungsanleitung durch.

Aufstellung des Geräts – siehe Abb. 4

1. Nehmen Sie die Feuerkammer und die vordere Glasscheibe aus der Verpackung
2. Nehmen Sie die Glashalterung von einer Seite der Feuerkammer ab (siehe Abb. 4).
3. Schieben Sie die Glasscheibe unten und oben vollständig in die Stützschiene.
4. Bringen Sie die Glashalterung wieder an (siehe Abb. 4).

Bedienelemente – siehe Abb. 2 und 3

Die unten dargestellten Bedienelemente sind sowohl am Produkt als auch an der Fernbedienung vorhanden:



Taste Ein/Standby.



Taste Flamme Ein/Aus – zum Durchschalten der einzelnen Flammeneffektoptionen: Flammen und Holzscheite Ein / Flammen Ein und Holzscheite Aus / Flammen Aus und Holzscheite Ein / Flammen und Holzscheite Aus. Bitte beachten Sie, dass das Heizgerät getrennt vom Flammeneffekt verwendet werden kann.





Heizungstaste – zum Einschalten der Heizung einmal bestätigen und zum Ausschalten der Heizung ein zweites Mal betätigen. Jede erfolgreiche Eingabe wird durch einen Piepton angegeben. Außer dem Piepton wird nach der Auswahl das „Heizungs“-Symbol 5 Sekunden lang im Schwebedisplay angezeigt (siehe Abb. 1).



Taste für Sleep-Timer – dient zum automatischen Ausschalten des Geräts nach einer voreingestellten Zeit (zwischen 30 Minuten und 8 Stunden). Durch jedes Drücken der Timer-Taste wird die Zeitdauer bis zur Abschaltung des Geräts um jeweils 30 Minuten verlängert. Das „Sleep-Timer“-Symbol und der Timer werden nach Auswahl 5 Sekunden lang im Schwebedisplay angezeigt (Abb. 1). HINWEIS: Der Sleep-Timer kann deaktiviert werden. Hierzu muss die Taste solange gedrückt werden, bis der Timer keinen Wert anzeigt.

Fernbedienung – siehe Abb. 3

Außer den zuvor erwähnten Bedienelementen weist die Fernbedienung auch die folgenden beiden Bedienelemente auf:

-  Thermostateinstelltasten – damit können Sie die Temperaturvorgabe Ihren spezifischen Anforderungen anpassen. Nachdem die gewünschte Solltemperatur erreicht wurde, wird das Heizgerät ein- und ausgeschaltet, um die gewünschte Temperatur beizubehalten. Die Temperatur wird im Schwebedisplay in Grad Celsius angezeigt. Der Vorgabewert für die Temperatur beträgt 22 °C. Der Temperatureinstellungsbereich reicht von 5 bis 32 °C. Die eingestellte Temperatur wird im Schwebedisplay nach der Auswahl 5 Sekunden lang angezeigt Abb. 1.
- 

1. Um die Fernbedienung zu aktivieren, entfernen Sie den Isolierstreifen der Batterie. Dieser sorgt dafür, dass die Fernbedienung vor dem ersten Einsatz vollständig geladen ist. Siehe Abb. 3
2. Um die Batterie in der Fernbedienung zu ersetzen, drehen Sie die Fernbedienung um und nehmen Sie die an der Fernbedienung eingeprägte Zeichnung zu Hilfe.
3. Verwenden Sie nur die Batteriegrößen CR2025 oder CR2032.

Installation der Feuerkammer – siehe Abb. 5 und 6

Die Feuerkammer muss über die Vorderseite der Kaminverkleidung installiert und so eingesetzt werden, dass die Flansche bündig mit der Stirnfläche der Kaminverkleidung oder der Öffnung abschließen.

Ja nach verfügbarem Platz innerhalb der Kaminverkleidung oder Öffnung kann die Feuerkammer mithilfe der mit dem Produkt gelieferten L-Halterungen sicher befestigt werden. Zur Installation dieser Halterungen sind die in Abb. 6 gezeigten Schritte zu befolgen.

ACHTUNG: DIE FEUERKAMMER NICHT DIREKT AUF EINEM TEPPICHBODEN ODER AUF ÄHNLICHEN OBERFLÄCHEN AUFSTELLEN.

Vier unten an der Feuerkammer befindliche Filzfüße sorgen dafür, dass ein zur Luftzirkulation ausreichender Abstand vorliegt. Wenn die Feuerkammer direkt auf dem Teppichboden platziert wird, kann dies die Luftzirkulation einschränken. Wenn Sie die Feuerkammer auf einem Teppichboden platzieren möchten, legen Sie die Feuerkammer auf eine einteilige, stabile und flache Oberfläche. Stellen Sie sicher, dass alle Füße sicher auf dieser Oberfläche aufliegen.

Kaminverkleidung

Wenn das Gerät innerhalb einer Kaminverkleidung installiert werden soll, muss hierfür eine Öffnung mit einer Größe von 587 mm (Höhe) x 686 mm (Breite) x 191 mm (Tiefe) vorhanden sein. Siehe Abb. 5.

Sicherheitsabschaltung

Im Heizgerät ist eine thermische Sicherheitsabschaltung integriert, um Schäden zu vermeiden, die aufgrund von Überhitzung entstehen können. Das kann passieren, wenn der Wärmeauslass auf irgendeine Art blockiert wurde. Das Heizgerät schaltet sich wieder ein, sobald die Blockierung beseitigt wurde und das Heizgerät abgekühlt ist. Wenn das Heizgerät daraufhin immer wieder abgeschaltet wird, sollte das Gerät ausgeschaltet und ein Kundendienstbeauftragter kontaktiert werden.

Wartung

ACHTUNG: VOR WARTUNGSARBEITEN IMMER DIE STROMVERSORGUNG TRENNEN.

LED-Leuchten

Dieser Kamin ist mit LEDs (Leuchtdioden) anstatt herkömmlicher Glühbirnen ausgestattet. Diese verfügen über die gleiche Leuchtkraft wie herkömmliche Glühbirnen, verbrauchen jedoch nur einen Bruchteil an Strom im Vergleich zu diesen.

Reinigung

ACHTUNG – VOR DEM REINIGEN DES HEIZGERÄTS IMMER ZUERST DIE STROMVERSORGUNG TRENNEN.

Verwenden Sie zu normalen Reinigungszwecken immer ein weiches, sauberes Staubtuch; auf keinen Fall Scheuermittel verwenden. Die Glassichtscheibe sollte mit einem weichen Tuch vorsichtig abgewischt werden. Verwenden Sie KEINE speziellen Glasreiniger.

Um angesammelten Staub oder Flusen zu entfernen, kann gelegentlich ein Staubsauger mit weichem Bürstenaufsatz zum Reinigen des Auslassgitters des Lüftergebläses verwendet werden.

Wenn die Holzscheite gereinigt werden müssen, bauen Sie die Glasscheibe aus (siehe Abb. 4) und säubern Sie die Holzscheite mit einem Staubtuch oder einem Staubsauger mit weichem Bürstenaufsatz. Bringen Sie die Glasscheibe anschließend wieder an (Abb. 4).

Kundendienst

Falls Sie unseren Kundendienst in Anspruch nehmen möchten oder Ersatzteile benötigen, wenden Sie sich bitte an den Fachhändler, bei dem das Gerät gekauft wurde, oder rufen Sie unter der Servicenummer an, die für Ihr Land auf der Garantiekarte angegeben ist.

Senden Sie bitte fehlerhafte Geräte zunächst nicht an uns zurück, da es hierbei zu Verlusten, Beschädigungen oder Verzögerungen kommen und Ihr Problem nicht zufriedenstellend gelöst werden könnte. Bitte heben Sie Ihre Quittung als Kaufnachweis auf.

Wiederverwertung

Für innerhalb der europäischen Gemeinschaft verkaufte Elektroprodukte. Elektroprodukte dürfen am Ende ihrer Nutzungsdauer nicht im regulären Hausmüll entsorgt werden. Bitte führen Sie das Gerät der Wiederverwertung zu, sofern eine Einrichtung dafür vorhanden ist. Informationen zur Wiederverwertung in Ihrem Land erhalten Sie bei Ihrer lokalen Behörde oder bei Ihrem Händler.

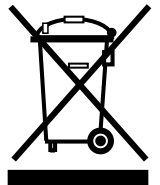

DF2624L-EU

BELANGRIJK: LEES DEZE GEBRUIKSAANWIJZING AANDACHTIG DOOR EN BEWAAR DEZE VOOR NASLAGDOELEINDEN

Belangrijke veiligheidsvoorschriften

Bij gebruik van elektrische apparaten moeten altijd bepaalde voorzorgsmaatregelen in acht worden genomen om het risico van brand, elektrische schok en letsel te verminderen. Dit betekent o.a.:

Raadpleeg de leverancier als de kachel is beschadigd voordat u deze installeert en gebruikt.

Gebruik de kachel niet buiten.

Niet gebruiken in de onmiddellijke nabijheid van een bad, douche of zwembad.

Plaats het apparaat nooit onmiddellijk onder een vaste wandcontactdoos of verdeelkast.

Het apparaat draagt het waarschuwingssymbool **NIET AFDEKKEN**, wat aangeeft dat het niet mag worden bedekt. 

Dit apparaat kan alleen worden gebruikt door kinderen vanaf 8 jaar en personen met lichamelijke, zintuiglijke of geestelijke beperkingen of die er geen ervaring mee en kennis van hebben indien zij toezicht of aanwijzingen hebben gekregen om het apparaat op veilige wijze te gebruiken en ook begrijpen welke gevaren er kunnen ontstaan. Kinderen mogen niet met het apparaat spelen. Kinderen mogen niet zonder toezicht reiniging en onderhoud uitvoeren.

Kinderen jonger dan 3 jaar moeten uit de buurt van het apparaat worden gehouden, tenzij er voortdurend toezicht wordt gehouden. Kinderen tussen de 3 en 8 jaar mogen het apparaat alleen aan- en uitzetten als het op de bedoelde normale plek geplaatst of gemonteerd is en zij toezicht of aanwijzingen hebben gekregen om het apparaat op veilige wijze te gebruiken en ook begrijpen welke gevaren er kunnen ontstaan. Kinderen tussen de 3 en 8 jaar mogen het apparaat niet aansluiten, bedienen en reinigen of onderhoud uitvoeren.

Gebruik dit apparaat niet in serie met een thermisch regelapparaat, een programma-regelapparaat, een tijdklok of enig ander apparaat dat de kachel automatisch inschakelt, omdat er brandgevaar ontstaat als het apparaat per ongeluk is afgedekt of op de verkeerde plaats is gezet.

Zorg dat meubilair, gordijnen of ander brandbaar materiaal zich minstens 1 meter uit de buurt van het apparaat bevinden.

In geval van een storing haalt u de stekker van het apparaat uit het stopcontact.

Haal de stekker uit het stopcontact als het apparaat gedurende lange tijd niet gebruikt zal worden.

Hoewel dit apparaat voldoet aan de veiligheidsnormen, is het niet raadzaam om het op hoogpolige vloerbedekking of op een langharig kleed te gebruiken.

De kachel moet zodanig worden geïnstalleerd dat de stekker bereikbaar blijft.

Als het netsnoer is beschadigd, dan moet dit door de fabrikant of een onderhoudsmonteur of een dergelijk bevoegd persoon worden vervangen om risico's te vermijden.

Houd het voedingsnoer uit de buurt van de voorkant van de kachel.

Waarschuwing: Dek het apparaat nooit af om oververhitting te voorkomen. Plaats geen materiaal of kledingstukken op het apparaat en zorg ook dat de luchtcirculatie om het apparaat niet gehinderd wordt, bijvoorbeeld door gordijnen of meubilair omdat dit oververhitting en brandgevaar kan veroorzaken.

Waarschuwing: Om gevaar te vermijden door een onbedoelde en ongewenste reset van de thermische beveiliging, mag de stroomtoevoer van het apparaat niet via een extern schakelapparaat zoals een tijdschakelaar lopen en het apparaat mag niet op een circuit worden aangesloten dat regelmatig door het nutsbedrijf wordt in- en uitgeschakeld.

WAARSCHUWING: sommige delen van dit apparaat kunnen zeer heet worden en brandwonden veroorzaken. Let vooral goed op als er kinderen of andere kwetsbare mensen in de buurt zijn.

Algemene informatie

Pak de kachel voorzichtig uit en bewaar de verpakking voor eventueel toekomstig gebruik, voor het geval u gaat verhuizen of de kachel naar de leverancier wilt terugsturen. De sfeerhaard beschikt over een vlameffect, dat met of zonder verwarming gebruikt kan worden, zodat u in alle jaargetijden van het gezellige effect kunt genieten. Het stroomverbruik van het vlameffect zonder warmte-afgifte is gering.

Controleer voordat u de kachel aansluit of de voedingsspanning hetzelfde is als op de kachel is aangegeven.

Opmerking: als u de kachel in een omgeving gebruikt met weinig achtergrondgeluid, dan kunt u een geluid horen wanneer de kachel met het vlameffect wordt aangezet. Dit is normaal en vormt geen reden tot ongerustheid.

Elektrische aansluiting

WAARSCHUWING –DIT APPARAAT MOET WORDEN GEAARD

De kachel mag uitsluitend op een contactpunt met wisselstroom worden aangesloten en het op de kachel aangegeven voltage moet overeenkomen met de netspanning. Lees alle veiligheidsvoorschriften en gebruiksvoorschriften voordat u de haard aanzet.

Productinstelling - zie Afb. 4

1. Pak de kachel en het glazen frontpaneel uit
2. Verwijder de bevestigingsbeugel van het glas aan één kant van de kachel zoals in Afb. 4.
3. Schuif het glas in de daarvoor bestemde baan, zowel aan de boven- als onderkant totdat het glas er helemaal in zit.
4. Plaats de bevestigingsbeugel weer zoals in Afb. 4.

Regelknoppen - zie Afb. 2 en 3

De hieronder getoonde vier regelknoppen vindt u op het product en de afstandsbediening:



Aan-/Stand-byknop.



Knop vlam Aan/Uit- Dit wisselt tussen de vlameffectopties Vlammen & Blokken Aan / Vlammen Aan & Blokken Uit / Vlammen Uit & Blokken Aan / Vlammen en Blokken Uit. Merk op dat de kachel onafhankelijk van het vlameffect kan worden gebruikt.



Warmtecyclusknop- Druk één keer voor warmte, druk nogmaals om de warmte uit te zetten. Een correcte invoer wordt telkens met een piep aangeduid. Daarnaast verschijnt gedurende 5 seconden het 'Warmte'-symbool na selectie in het zwevende display zoals in Afb. 1.



Sleep-/Timer-knop- om het product automatisch uit te zetten na een van tevoren ingestelde tijd (van 30 minuten tot 8 uur). Als u op de timer-knop drukt, neemt de tijd met stappen van 30 minuten toe totdat het product uit gaat. Het 'Sleep-/Timer'-symbool en de timer zijn na selectie 5 seconden zichtbaar in het zwevende display zoals in Afb. 1. **OPMERKING:** De Sleep/Timer kan worden geannuleerd door herhaaldelijk op de 'Sleep-/Timer-knop' te drukken totdat deze niets meer laat zien.

Afstandsbediening - zie Afb. 3

Afgezien van de eerder genoemde regelingen beschikt de afstandsbediening ook nog over de volgende twee regelingen:



Thermostaatregelknoppen- Pas de instelwaarde voor temperatuur aan uw individuele behoeftes aan. Als de gewenste temperatuur is bereikt, zal de kachel aan- en uitgaan om de gewenste temperatuur te handhaven.



Het zwevende display toont de temperatuur in graden Celsius; de standaardtemperatuur is 22°C. Het temperatuurbereik ligt tussen 5-32°C. De instelwaarde voor de temperatuur is na selectie 5 seconden zichtbaar in het zwevende display zoals Afb.1.

1. Verwijder om de afstandsbediening te activeren de isolatiestrip voor de batterij. Dit is om ervoor te zorgen dat de afstandsbediening bij levering volledig is opgeladen. Zie Afb. 3
2. Voor het vervangen van de batterij van de afstandsbediening draait u de afstandsbediening om en volgt u de instructies in het diagram dat de afstandsbediening is gegraveerd.
3. Gebruik alleen batterijen van het type CR2025 of CR2032.

De kachel plaatsen- zie Afb. 5 & 6

De kachel moet vanaf de voorzijde van de mantel worden geïnstalleerd en zodanig worden geplaatst dat de flenzen tegen het vooroppervlak van de mantel of opening aan zitten.

Afhankelijk van de beschikbare ruimte in de mantel of opening kan de haard op zijn plaats worden vastgezet m.b.v. de met dit product meegeleverde L-beugels. Om deze beugels aan te brengen volgt u de stappen in Afb. 6.

WAARSCHUWING: INSTALLEER DE KACHEL NIET DIRECT OP VLOERBEDEKKING OF VERGELIJKBARE OPPERVLAKKEN.

Vier poten met vilt aan de onderkant van de kachel zorgen voor ruimte voor luchtcirculatie. Als u direct op vloerbedekking installeert, kan dit de luchtcirculatie beperken. Als u de kachel op vloerbedekking wilt installeren, plaats dan één solide plat

oppervlak onder de kachel. Zorg ervoor dat alle poten stevig op dit oppervlak staan.

Mantel

Als het product in een schoorsteenmantel wordt geplaatst, dient de volgende opening van 587 (Hoog) x 686 (Breed) x 191 (Diep) mm in ogenschouw te worden genomen. Zie Afb. 5.

Thermische beveiliging

Er is een afslagmechanisme voor thermische beveiliging in de kachel ingebouwd om schade wegens oververhitting te voorkomen. Dit kan gebeuren als de warmte-uitlaat op enige wijze wordt geblokkeerd. De kachel slaat weer aan als de uitlaat vrijgemaakt is en de kachel is afgekoeld. Als de kachel steeds weer afslaat, moet u de kachel uitzetten en contact opnemen met een servicebedrijf.

Onderhoud

WAARSCHUWING: MAAK ALTIJD DE AANSLUITING OP DE STROOMVOORZIENING LOS VOORDAT U ENIG ONDERHOUD GAAT UITVOEREN.

Ledlampen

Deze haard is met led (Light Emitting Diode) lampjes uitgerust in plaats van traditionele gloeilampen. Deze genereren dezelfde lichtniveaus als traditionele peertjes, maar gebruiken slechts een fractie van de energie.

Reiniging

WAARSCHUWING - HAAL ALTIJD DE STEKKER UIT HET STOPCONTACT VOORDAT U DE KACHEL SCHOONMAAKT.

Gebruik voor algemene reiniging een zachte schone stofdoek – nooit schurende reinigingsmiddelen gebruiken. Het glazen kijkvenster moet voorzichtig met een zachte doek worden gereinigd. Gebruik GEEN reinigingsmiddel speciaal voor glas.

Gebruik het borstelhulpstuk van de stofzuiger af en toe om stof of pluis uit het uitlaatrooster van de ventilator te verwijderen.

Als de blokken moeten worden schoongemaakt, verwijder dan het glas (zie Afb. 4) en reinig met een stofdoek of een stofzuiger met een zacht borstelhulpstuk. Doe dan het glas weer op zijn plaats volgens Afb. 4.

After-sales service

Als u service nodig hebt, of als u reserveonderdelen wilt aanschaffen, neem dan contact op met de winkel waar u de haard hebt gekocht, of bel het servicenummer voor uw land dat op het garantiebewijs staat.

Retourneer een defect product niet onmiddellijk. Dit kan verlies of beschadiging veroorzaken of tot vertraging leiden in het verschaffen van bevredigende service. Bewaar uw aankoopbon als bewijs van aankoop.

Recycling

Voor elektrische producten verkocht in de Europese Gemeenschap. Aan het einde van de nuttige levensduur van een elektrisch product mag dit niet met het gewone huisvuil worden weggegooid. Maak gebruik van de bestaande recyclingfaciliteiten. Vraag aan de lokale overheidsinstanties of aan de leverancier hoe u in uw land producten kunt recycleren.

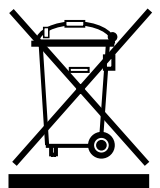

DF2624L-EU

IMPORTANT : LIRE ATTENTIVEMENT CES INSTRUCTIONS ET LES CONSERVER SOIGNEUSEMENT POUR RÉFÉRENCE ULTÉRIEURE

Conseils de sécurité importants

Lors de l'utilisation d'appareils électriques, toujours prendre des précautions élémentaires afin de réduire les risques d'incendie, d'électrocution et de blessure, notamment :

Si l'appareil est endommagé, consulter le fournisseur avant toute installation ou utilisation.

Ne pas utiliser à l'extérieur.

Ne pas utiliser à proximité immédiate d'une baignoire, d'une douche ou d'une piscine.

Ne pas placer l'appareil de chauffage juste en dessous d'une prise murale ou d'un boîtier de connexion.

L'appareil de chauffage porte un symbole



d'avertissement **NE PAS COUVRIR**,

indiquant qu'il ne doit pas être couvert.

Cet appareil peut être utilisé par des enfants âgés d'au moins 8 ans et des personnes aux capacités physiques, sensorielles ou mentales réduites ou manquant d'expérience et de connaissances, pourvu qu'ils bénéficient d'une surveillance ou d'instructions quant à l'utilisation de l'appareil de façon sécurisée et qu'ils comprennent les risques encourus. Les enfants ne doivent pas jouer avec cet appareil. Son nettoyage et son entretien ne doivent pas être effectués par des enfants laissés sans surveillance.

Les enfants âgés de moins de 3 ans doivent être tenus à distance de l'appareil, à moins qu'ils ne soient surveillés en permanence. Les enfants âgés de 3 ans et plus et de moins de 8 ans peuvent uniquement allumer/éteindre l'appareil, pourvu qu'il soit placé ou installé dans sa position d'utilisation normale, qu'ils bénéficient d'une surveillance ou d'instructions quant à l'utilisation de l'appareil de façon sécurisée et qu'ils comprennent les risques encourus. Les enfants de trois à huit ans ne doivent pas brancher, régler ou nettoyer l'appareil ou effectuer aucune des opérations de nettoyage et d'entretien réalisables par l'utilisateur.

Ne pas utiliser l'appareil de chauffage en série avec un régulateur thermique, un système de commande programmé, une minuterie ou tout autre dispositif déclenchant automatiquement de la chaleur, car il existe un risque d'incendie lorsque l'appareil de chauffage est accidentellement recouvert ou déplacé.

S'assurer que les meubles, rideaux et autres objets combustibles sont placés à plus d'un mètre de l'appareil.

Débrancher l'appareil en cas d'anomalie.

Débrancher l'appareil lorsque celui-ci n'est pas utilisé pendant une période prolongée.

Bien que cet appareil de chauffage soit conforme aux normes de sécurité, nous recommandons de ne pas l'utiliser sur une moquette extra-épaisse ou sur des tapis à poils longs.

L'appareil doit être placé de sorte que la fiche électrique soit accessible.

Si le cordon d'alimentation est endommagé, il doit être remplacé par le fabricant, l'agent d'entretien ou une personne de qualification similaire afin d'éviter tout danger.

Maintenir le cordon d'alimentation éloigné de l'avant de l'appareil.

Avertissement : Afin d'éviter tout risque de surchauffe, ne jamais couvrir l'appareil. Ne pas placer de matériaux ou de vêtements sur l'appareil de chauffage ou entraver la circulation d'air autour de l'appareil avec des rideaux ou des meubles par exemple, car ceci est susceptible de causer une surchauffe et un risque d'incendie.

Avertissement : Pour éviter les risques liés à la réinitialisation accidentelle du disjoncteur thermique, cet appareil ne doit pas être alimenté à travers un dispositif de commutation externe, tel qu'une minuterie, ni branché sur un circuit alternativement mis hors et sous tension.

ATTENTION : certaines pièces de ce produit peuvent chauffer à haute température et causer des brûlures. Être très attentif lorsque des enfants et des personnes vulnérables sont présents.

Généralités

Déballer l'appareil avec précaution et conservez l'emballage pour une éventuelle utilisation ultérieure, que ce soit pour un déménagement ou un retour du produit au fournisseur. La cheminée est dotée d'un effet flamme pouvant être utilisé avec ou sans chauffage, de sorte qu'il est possible de bénéficier de son effet tranquilisant tout au long de l'année. L'utilisation sans chauffage ne requiert qu'une faible consommation d'électricité. Avant de brancher l'appareil de chauffage, vérifiez que la tension d'alimentation du secteur est identique à celle indiquée sur l'appareil.

Remarque : l'effet flamme s'accompagne d'un son audible dans un environnement silencieux. Ce son est normal et ne doit pas être une source d'inquiétude.

Branchement électrique

AVERTISSEMENT - CET APPAREIL DOIT ÊTRE RELIÉ À LA TERRE

Cet appareil de chauffage doit être utilisé en courant alternatif uniquement et la tension d'alimentation du secteur doit correspondre à la tension indiquée sur l'appareil. Lire attentivement les consignes de sécurité et les instructions d'utilisation avant de mettre l'appareil en marche.

Installation du produit - se reporter à la Fig. 4

1. Déballer le foyer et le panneau de la vitre frontale
2. Enlever le support de fixation du verre d'un côté du foyer comme indiqué à la Fig. 4.
3. Glisser la vitre dans le guide de support de vitre à la fois en haut et en bas, jusqu'à ce qu'elle soit complètement insérée.
4. Replacer le support de fixation de la vitre selon la Fig. 4.

Commandes - se reporter aux Fig. 2 et 3

Les quatre commandes ci-dessous se trouvent à la fois sur le produit et la télécommande :



Touche Marche/Veille (On/Standby).



Bouton Marche/Arrêt flamme - Ce bouton fait défiler les différentes options d'effets de flammes : flammes et bûches activées / flammes activées et bûches désactivées / flammes désactivées et bûches activées / flammes et bûches désactivées. Veuillez noter que l'appareil de chauffage peut être utilisé indépendamment de l'effet de flamme.



Touche de cycle de chauffage - Appuyer une fois pour le mettre en marche et une seconde fois pour l'arrêter. Chaque entrée réussie sera signalée par un bip sonore, en plus de celui-ci l'icône « chauffage » apparaîtra pendant 5 secondes après avoir été sélectionnée dans l'affichage flottant, comme indiqué à la Fig. 1.



Touche de minuterie d'arrêt automatique - Elle peut être réglée pour arrêter automatiquement le foyer après un délai prédéfini (de 30 minutes à 8 heures). Appuyer sur la touche de minuterie augmentera la durée jusqu'à ce que le produit s'éteigne par intervalle de 30 minutes. L'icône « Minuterie d'arrêt automatique » et la minuterie s'afficheront pendant 5 secondes après la sélection, comme indiqué dans la Fig. 1. REMARQUE : La minuterie d'arrêt automatique peut être annulée en appuyant plusieurs fois sur la « touche de minuterie d'arrêt automatique » jusqu'à ce que la minuterie n'affiche rien.

Télécommande - voir Fig. 3



En plus des commandes déjà mentionnées, la télécommande possède aussi les deux commandes suivantes :



Touches de commande du thermostat - Elles règlent la température en fonction de vos besoins personnels. Une fois la température souhaitée atteinte, l'appareil de chauffage s'allumera et s'éteindra par cycles afin de maintenir la température souhaitée. L'affichage flottant indique la température en degrés Celsius, elle est par défaut de 22 °C. La plage de températures est entre 5 et 32 °C. La température réglée s'affiche pendant 5 secondes après la sélection, comme indiqué dans la Fig. 1.

1. Pour mettre en fonctionnement la télécommande, retirer la languette d'isolement de la pile, laquelle languette est utilisée pour garantir que l'utilisateur reçoit la télécommande parfaitement chargée. Voir Fig. 3
2. Pour remplacer la pile de la télécommande, retourner le boîtier et suivre les instructions qui y sont gravées.
3. N'utiliser que des piles CR2025 ou CR2032.

Fixation du foyer - se reporter aux Fig. 5 et 6

Il faut installer le foyer par l'avant du manteau et l'insérer de sorte que les brides sont à plat contre la surface avant du manteau ou de l'ouverture.

Selon l'espace disponible dans le manteau ou l'ouverture, il est possible de fixer le foyer à l'aide d'attaches en L fournies avec ce produit. Pour fixer ces attaches, suivre les étapes indiquées dans la Fig. 6.

AVERTISSEMENT : NE PAS INSTALLER LE FOYER DIRECTEMENT SUR UN TAPIS OU DES SURFACES SIMILAIRES.

L'espace servant à la circulation d'air est possible grâce à quatre pieds en feutre situés à la base du foyer. L'installer directement sur un tapis peut limiter la circulation d'air. Si vous souhaitez installer le foyer sur un tapis, placer sous celui-ci une surface plate, solide et continue. S'assurer que tous les pieds reposent solidement sur cette surface.

Manteau

La fixation du produit au manteau nécessite une ouverture de 587 mm (hauteur) x 686 mm (largeur) x 191 mm (profondeur). Voir la Fig. 5.

Disjoncteur thermique

Un disjoncteur thermique est intégré à l'appareil de chauffage pour prévenir les risques dus à une surchauffe. En effet, des dommages sont susceptibles de se produire si la sortie de l'insert est obstruée de quelque manière que ce soit. L'appareil de chauffage se met en marche une fois que l'obstruction est éliminée et que l'appareil a refroidi. Si le disjoncteur continue de fonctionner de manière intermittente, débrancher l'appareil et contacter un agent de maintenance.

Entretien

AVERTISSEMENT : TOUJOURS DÉBRANCHER DU SECTEUR AVANT DE RÉALISER TOUTE OPÉRATION DE MAINTENANCE.

Ampoules LED

Ce foyer est équipé d'ampoules LED (diode électroluminescente) à la place d'ampoules à incandescence traditionnelles. Celles-ci génèrent les mêmes niveaux d'éclairage que les ampoules traditionnelles mais elles utilisent une fraction de l'énergie consommée.

Nettoyage

AVERTISSEMENT – TOUJOURS DÉBRANCHER L'APPAREIL DU SECTEUR AVANT DE LE NETTOYER.

Pour un nettoyage régulier, utilisez un chiffon à poussière doux et n'utilisez jamais de produits nettoyants abrasifs. La vitre permettant de voir les flammes doit être nettoyée délicatement avec un chiffon doux. NE PAS utiliser de produit spécifiquement conçu pour le nettoyage des vitres.

Utiliser la brosse douce d'un aspirateur de temps à autre pour nettoyer la grille du ventilateur et éliminer la poussière et les peluches qui se sont accumulées.

Si les bûches doivent être nettoyées, retirer la vitre (voir Fig. 4) et nettoyer à l'aide d'un chiffon ou d'un aspirateur muni d'une brosse douce. Replacer ensuite la vitre selon la Fig. 4.

Service après-vente

Si vous avez besoin du service après-vente ou si vous souhaitez acheter des pièces de rechange, veuillez contacter le fournisseur de l'appareil ou appelez le numéro du service dans votre pays indiqué sur la carte de la garantie. Pour éviter des risques de perte, de détérioration, ou retarder le service, veuillez ne pas nous renvoyer votre appareil défectueux. Veuillez conserver votre reçu ou facture comme justificatif d'achat.

Recyclage

Appareils électriques vendus dans les pays de l'Union européenne. Les appareils électriques en fin de vie ne doivent pas être évacués avec les ordures ménagères. Veuillez utiliser les services de recyclage locaux. Contactez les services publics ou le fournisseur de l'appareil pour obtenir des conseils de recyclage pertinents dans votre pays.

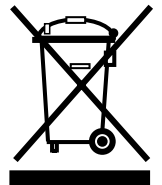

DF2624L-EU

WAŻNE: NALEŻY UWAŻNIE PRZECZYTAĆ TĘ INSTRUKCJĘ I ZACHOWAĆ JĄ W CELU WYKORZYSTANIA W PRZYSZŁOŚCI

Ważne zalecenia dotyczące bezpieczeństwa

Podczas użytkowania urządzeń elektrycznych należy zawsze postępować zgodnie z wymienionymi poniżej podstawowymi zasadami bezpieczeństwa, aby uniknąć ryzyka pożaru, porażenia prądem elektrycznym lub powstania obrażeń ciała:

Jeśli urządzenie jest uszkodzone, przed przystąpieniem do jego instalacji i eksploatacji należy skontaktować się z dostawcą.

Nie należy używać urządzenia na wolnym powietrzu.

Tego wolno używać urządzenia w bezpośrednim sąsiedztwie wanny, prysznica ani basenu.

Nie wolno ustawiać urządzenia bezpośrednio pod zamontowanym na stałe gniazdkiem elektrycznym ani skrzynką rozdzielczą.

Urządzenie posiada symbol ostrzegawczy



NIE ZAKRYWAĆ, informujący, że nie wolno go zakrywać.

Urządzenie mogą obsługiwać dzieci po ukończeniu 8 roku życia oraz osoby o ograniczonych zdolnościach fizycznych, sensorycznych lub umysłowych, a także nieposiadające wiedzy lub doświadczenia, jeśli będą one nadzorowane lub zostaną poinstruowane w zakresie bezpiecznego korzystania z tego urządzenia i będą świadome związanych z tym zagrożeń. Dzieci nie mogą bawić się urządzeniem. Dzieci bez nadzoru nie mogą zajmować się czyszczeniem ani konserwacją urządzenia.

Dzieci w wieku poniżej 3 lat powinny przebywać z dala od urządzenia, jeśli nie znajdują się pod stałym nadzorem. Dzieci w wieku od 3 do 8 lat mogą tylko włączać lub wyłączać prawidłowo zainstalowane urządzenie, jeśli znajdują się pod opieką lub zostaną poinstruowane w zakresie bezpiecznego korzystania z urządzenia oraz będą świadome związanych z tym zagrożeń. Dzieci w wieku od 3 do 8 lat nie mogą podłączać, regulować ani czyścić urządzenia, jak również wykonywać żadnych czynności konserwacyjnych.

Nie wolno używać urządzenia z szeregowo podłączonym regulatorem temperatury, regulatorem programowym, wyłącznikiem czasowym ani żadnym innym urządzeniem automatycznie włączającym grzanie, ponieważ przypadkowe przykrycie urządzenia lub przesunięcie go będzie wiązać się z zagrożeniem pożarowym.

Należy upewnić się, że meble, zasłony oraz wszelkie inne łatwopalne przedmioty znajdują się w odległości co najmniej 1 metra od urządzenia.

W przypadku awarii należy wyciągnąć z gniazdka wtyczkę przewodu zasilającego.

Jeżeli urządzenie nie jest używane przez dłuższy czas, należy wyciągnąć z gniazdka wtyczkę przewodu zasilającego.

Urządzenie spełnia odpowiednie standardy bezpieczeństwa, nie zaleca się jednak stawiania go na dywanach lub wykładzinach o długim włosiu.

Urządzenie należy ustawić w taki sposób, aby zapewnić łatwy dostęp do wtyczki przewodu zasilającego.

W przypadku uszkodzenia przewodu zasilającego ze względów bezpieczeństwa musi on zostać wymieniony przez producenta, serwisanta lub osobę o podobnych kwalifikacjach.

Przewód zasilający należy poprowadzić z dala od urządzenia.

Ostrzeżenie: Aby uniknięcia przegrzania, nie wolno przykrywać urządzenia. Nie wolno umieszczać na urządzeniu tkanin ani odzieży, ani utrudniać przepływu

powietrza wokół urządzenia (np. zasłaniając je zasłonami lub meblami), ponieważ można w ten sposób doprowadzić do przegrzania urządzenia i zagrożenia pożarem.

Ostrzeżenie: Aby uniknąć niebezpieczeństwa związanego z przypadkowym wyzerowaniem termowyłłącznika, urządzenia nie można zasilać z wykorzystaniem zewnętrznego urządzenia przełączającego, takiego jak wyłącznik czasowy (timer), ani nie można podłączać go do obwodu zasilania, który jest regularnie włączany i wyłączany przez dostawcę energii.

UWAGA: niektóre elementy urządzenia mogą rozgrzać się do wysokiej temperatury i spowodować oparzenia. Należy zwrócić na to szczególną uwagę w obszarach, w których znajdują się dzieci lub inne osoby nieświadome zagrożenia.

Informacje ogólne

Grzejnik należy ostrożnie rozpakować i zachować opakowanie na wypadek konieczności przewozu lub zwrotu urządzenia do dostawcy. Kominek jest wyposażony w tzw. efekt płomieni, który można stosować przy włączonym lub wyłączonym grzaniu. Dzięki temu można z niego korzystać przez cały rok. Używanie wyłącznie efektu płomienia wiąże się jedynie z niewielkim poborem prądu.

Przed podłączeniem grzejnika należy sprawdzić, czy napięcie zasilania jest takie samo jak podane na tabliczce znamionowej grzejnika.

Uwaga: w przypadku używania kominka w miejscu o bardzo niskim poziomie hałasu może być słyszalny dźwięk związany z działaniem efektu płomienia. Jest to normalne zjawisko i nie powinno budzić niepokoju.

Podłączenie do sieci elektrycznej

OSTRZEŻENIE – URZĄDZENIE MUSI BYĆ UZIEMIONE

Grzejnik może być zasilany wyłącznie prądem zmiennym o napięciu zgodnym z wartością podaną na tabliczce znamionowej. Przed włączeniem urządzenia należy przeczytać wszystkie zasady bezpieczeństwa i instrukcje obsługi.

Ustawienie produktu - patrz rys. 4

1. Rozpakować palenisko oraz szklany panel przedni
2. Wyjąć wspornik mocujący szybę z jednej strony paleniska, tak jak pokazano na rys. 4.
3. Wsunąć szybę we wspornik mocujący zarówno na górze, jak i na dole, dopóki nie zostanie ona całkowicie włożona.
4. Założyć wspornik przytrzymujący szybę jak na rysunku. 4.

Regulatory - patrz rys. 2 i 3

Cztery regulatory pokazane poniżej znajdują zarówno na produkcie, jak i pilocie:



Przycisk Wł./Czuwanie.



Przycisk Płomień Wł./Wył. - Służy do przełączania opcji efektu płomienia Płomienie i polano Wł. / Płomienie Wł. i polano Wył. / Płomienie Wył. i polano Wł. / Płomienie i polano Wył. Grzejnik może być używany niezależnie od efektu płomienia.





Przycisk cyklu grzania - Nacisnąć raz w celu włączenia grzania, nacisnąć drugi raz, aby je wyłączyć. Każde przełączenie będzie sygnalizowane dźwiękiem. Oprócz tego, po dokonaniu wyboru symbol „Grzanie” pojawi się na wyświetlaczu przez 5 sekund, tak jak pokazano na rys. 1.



Przycisk wyłącznika czasowego - służy do ustawiania automatycznego wyłączenia urządzenia po zadanym okresie czasu (od 30 minut do 8 godzin). Naciśnięcie przycisku wyłącznika czasowego wydłuża czas pozostały do automatycznego wyłączenia produktu o 30 minut. Po dokonaniu wyboru symbol wyłącznika czasowego jest wyświetlany na wyświetlaczu przez 5 sekund, jak pokazano na rysunku 1. UWAGA: Działanie wyłącznika czasowego można wyłączyć, naciskając kilkakrotnie jego przycisk, dopóki na wyświetlaczu nie znikną wszystkie komunikaty.

Pilot – zobacz rys. 3

Oprócz wcześniej wymienionych regulatorów pilot posiada również dwa następujące regulatory:

-  Przciski sterowania termostatem – dostosowują ustawienie temperatury do indywidualnych potrzeb. Gdy zadana temperatura zostanie osiągnięta, grzejnik będzie się włączał i wyłączał, aby utrzymać zadaną temperaturę. Na wyświetlaczu wyświetlana jest temperatura w stopniach Celsjusza. Temperatura domyślna wynosi 22 °C. Zakres temperatur wynosi od 5-32 °C. Ustawiona temperatura wyświetlana jest na wyświetlaczu przez 5 sekund po wyborze, tak jak pokazano na rys.1.
- 

1. Aby uaktywnić pilota, należy usunąć pasek izolacyjny baterii, który jest używany, aby pilot dotarł do użytkownika urządzenia w pełni naładowany. Patrz rys. 3
2. Aby wymienić baterię pilota, należy odwrócić pilota i postępować zgodnie ze schematem wytłoczonym na pilocie.
3. Należy używać tylko baterii CR2025 lub CR2032.

Montaż paleniska - patrz rys. 5 i 6

Palenisko należy zainstalować od przodu obramowania i umieścić tak, aby kołnierze były w jednej płaszczyźnie z przednią powierzchnią obramowania lub otworu.

W zależności od dostępnej przestrzeni wewnątrz obramowania kominka lub otworu, palenisko można zamocować stosując kątowniki dostarczone z produktem. Aby zamontować te wsporniki, należy wykonać czynności pokazane na rys. 6.

OSTRZEŻENIE: NIE WOLNO INSTALOWAĆ PALENISKA BEZPOŚREDNIO NA DYWANIE LUB PODOBNYCH POWIERZCHNIACH.

Wolną przestrzeń dla obiegu powietrza zapewniają cztery nóżki w dolnej części paleniska. Zainstalowanie urządzenia bezpośrednio na dywanie może ograniczyć przepływ powietrza. Jeśli chcesz zainstalować palenisko na dywanie, pod paleniskiem należy umieścić jednocześnie, stałą, płaską powierzchnię. Należy upewnić się, że wszystkie nóżki spoczywają na tej powierzchni.

Obramowanie

Jeśli produkt ma być zamontowany w obramowaniu, wymagany otwór ma wymiary 587 (wys.) x 686 (szer.) x 191 (gł.) mm. Patrz rys. 5.

Termowłazcznik zabezpieczający

Grzejnik posiada termowłazcznik zabezpieczający, który zapobiega uszkodzeniu urządzenia pod wpływem przegrzania. Może to nastąpić, jeśli wylot gorącego powietrza zostanie zasłonięty. Grzejnik włączy się, gdy przeszkoda zostanie usunięta, a sam grzejnik ochłodzi się. Jeżeli termowłazcznik nadal będzie się uruchamiać co jakiś czas, należy wyłączyć grzejnik i skontaktować z serwisantem.

Konserwacja

OSTRZEŻENIE: ZAWSZE NALEŻY ODŁĄCZAĆ URZĄDZENIE OD ŹRÓDŁA ZASILANIA PRZED PODEJMOWANIEM JAKIKOLWIEK CZYNNOŚCI SERWISOWYCH.

Żarówki LED

Kominek jest wyposażony w żarówki LED w miejsce tradycyjnych żarówek. Generują one ten sam poziom światła co tradycyjne żarówki, lecz zużywają dużo mniej energii.

Czyszczenie

OSTRZEŻENIE –ZAWSZE NALEŻY ODŁĄCZAĆ GRZEJNIK OD ŹRÓDŁA ZASILANIA PRZED ROZPOCZĘCIEM CZYSZCZENIA.

Do czyszczenia należy używać łagodnego środka czyszczącego – nie wolno używać środków o właściwościach ściernych. Szybę należy ostrożnie czyścić za pomocą miękkiej szmatki. NIE stosować specjalnych środków do czyszczenia szkła.

Aby usunąć kurz i kłaczki z kratki wylotowej wentylatora grzejnika, od czasu do czasu należy oczyścić ją odkurzaczem z założoną końcówką w postaci miękkiej szczotki.

Jeśli polano wymaga czyszczenia, należy wyjąć szybę (patrz rys. 4) i oczyścić je za pomocą ściereki lub odkurzacza z miękką szczotką. Następnie założyć szybę zgodnie z rys. 4.

Obsługa posprzedażna

Jeśli zajdzie potrzeba skorzystania z serwisu posprzedażnego lub zakupu części zamiennych, należy skontaktować się ze sprzedawcą urządzenia lub zadzwonić pod numer serwisu podany na karcie gwarancyjnej.

Nie należy od razu odsyłać niesprawnego urządzenia do producenta, ponieważ może to spowodować jego utratę, uszkodzenie lub opóźnienie naprawy. Prosimy o zachowanie paragonu jako dowodu zakupu.

Utylizacja

Dotyczy urządzeń elektrycznych sprzedawanych na terenie Unii Europejskiej. Po zakończeniu eksploatacji urządzeń elektrycznych nie wolno wyrzucać ich wraz z odpadami domowymi. Należy oddać je do utylizacji. Aby uzyskać więcej informacji na temat możliwości utylizacji, należy skontaktować się z lokalnymi władzami lub sprzedawcą urządzenia.

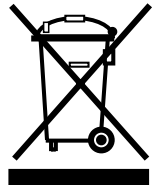

DF2624L-EU

VIKTIG: DISSE INSTRUKSENE MÅ LESES NØYE OG BEHOLDES FOR FREMTIDIG REFERANSE

Viktig sikkerhetsinformasjon

Når det brukes elektriske apparater, må grunnleggende forholdsregler alltid følges for å redusere faren for brann, elektrisk støt og personskaade, blant annet:

Hvis apparatet er skadet, må du kontakte leverandøren før montering og bruk.

Det skal ikke brukes utendørs.

Det må ikke brukes i umiddelbar nærhet av badekar, dusj eller svømmebasseng.

Apparatet må ikke plasseres umiddelbart under en fast veggkontakt eller koplingsboks.

Apparatet er merket med varselsymbolet 

SKAL IKKE TILDEKKES, som indikerer at

det ikke må tildekkes.

Dette apparatet kan brukes av barn som er 8 år eller eldre og personer med reduserte fysiske, sansemessige eller mentale evner eller med mangel på erfaring eller kunnskap, hvis de er under oppsyn eller har fått instruksjon i sikker bruk av apparatet og forstår farene som er involvert. Barn må ikke leke med apparatet. Rengjøring og brukervedlikehold skal ikke utføres av barn uten tilsyn.

Barn under 3 år må holdes unna med mindre de holdes under konstant tilsyn. Barn mellom 3 og 8 år skal bare slå apparatet på eller av, forutsatt at det er plassert eller montert i sin tiltenkte, normale driftsposisjon og at barna får tilsyn eller har fått instruksjon i bruk av apparatet på en trygg måte, og forstår farene som er involvert. Barn mellom 3 og 8 år må hverken kople til, regulere og rengjøre apparatet eller vedlikeholde det.

Ikke bruk dette apparatet i serie med en termisk kontroll, en programregulator, et tidsur eller annen enhet som slår på varmen automatisk, ettersom det foreligger brannfare dersom apparatet blir tildekket eller flyttet i vanvare.

Sørg for at møbler, gardiner og andre brennbare materialer er plassert i minst 1 meters avstand fra apparatet.

Hvis det oppstår en feil, må apparatet frakoples.

Trekk ut kontakten til apparatet når det ikke skal brukes i lange perioder.

Selv om dette apparatet er i samsvar med sikkerhetsstandarder, anbefaler vi ikke å la det stå på dype ragttepper eller på tepper med lange hår.

Apparatet må plasseres slik at pluggen er tilgjengelig.

Hvis strømledningen er skadet, må den skiftes av produsenten eller servicerepresentanten, eller en tilsvarende kvalifisert person.

Hold strømledningen unna fronten på apparatet.

Advarsel: For å unngå overoppheting må ikke apparatet tildekkes. Ikke legg materialer eller klær på apparatet. Luftsirkulasjonen rundt apparatet må ikke hindres, for eksempel med gardiner eller møbler, da dette kan forårsake overoppheting og utgjør en brannfare.

Advarsel: For å unngå at det oppstår fare på grunn av utilsiktet tilbakestilling av varmeutkopplingsbryteren, må dette apparatet ikke forsynes med strøm gjennom en ekstern bryterenhet, som for eksempel et tidsur, eller

være koplet til en krets som regelmessig slås av og på av strømleverandøren.

FORSIKTIG – Noen deler av dette apparatet kan bli svært varme og forårsake brannskader. Vær spesielt oppmerksom når det er barn og sårbare personer til stede.

Generelt

Pakk ut varmeapparatet og behold emballasjen for mulig fremtidig bruk hvis du flytter eller skal returnere peisen til leverandøren. Peisen har en flammeeffekt som kan anvendes med eller uten oppvarming, slik at komforteffekten oppnås uansett årstid. Bruk av flammeeffektenheten på egen hånd krever bare litt elektrisitet.

Før varmeapparatet tilkoples, må du kontrollere at nettspenningen er den samme som den som er angitt på varmeapparatet.

Merk: Når det brukes i et miljø der det er veldig lite bakgrunnsstøy, kan det være mulig å høre en lyd som er relatert til bruken av flammeeffekten. Dette er normalt og er ikke en grunn til bekymring.

Elektrisk tilkøpling

ADVARSEL – DETTE APPARATET MÅ JORDES

Dette varmeapparatet må kun brukes med vekselstrøm, og spenningen som står på varmeapparatet må være den samme som nettspenningen. Les sikkerhetsadvarslene og bruksanvisningen før du slår den på.

Produktoppsett – se fig. 4

1. Pakk ut brennkammeret og frontglasspanelet
2. Fjern glassets festebrakett fra den ene siden av brennkammeret, som vist i fig. 4.
3. Skyv glasset inn på glassstøttesporet både oppe og nede, inntil det sitter helt inne.
4. Sett på plass glassets festebrakett som vist i fig. 4.

Betjeningsorganer – se fig. 2 og 3

De fire betjeningsorganene vist nedenfor finnes på både produktet og fjernkontrollen:



På-/standbyknapp.



Flamme på/av-knapp – Denne går gjennom de alternative flammeeffektene i rekkefølgen flammer og stokker på / flammer på og stokker av / flammer av og stokker på / flammer og stokker av. Vær oppmerksom på at varmeapparatet kan brukes uavhengig av flammeeffekten.





Varmesyklusknapp – Trykk én gang for varme, trykk én gang til for å slå av varmen. Hver vellykket bruk av knappen vil angis med en pipetone. I tillegg til pipetonen vises symbolet "Heat" (varme) i 5 sekunder etter at valget gjøres, i det flytende displayet, vist i fig. 1.



Dvaletidsurknapp – Stiller inn produktet slik at det automatisk slås av etter en forhåndsinnstilt periode (fra 30 minutter til 8 timer). Hvert trykk på tidsurknappen vil øke perioden til produktet slås av, med 30 minutter. Symbolet "Sleep Timer" (dvaletidsur) og tidsuret vises i 5 sekunder etter at det er valgt, i det flytende displayet, som vist i fig. 1. MERK: Dvaletidsuret kan avbrytes ved å trykke flere ganger på "dvaletidsurknappen" inntil tidsuret ikke viser noe.

Fjernkontroll – se fig. 3

I tillegg til betjeningsorganene nevnt ovenfor, har fjernkontrollen også følgende to betjeningsorganer:

-  Termostatreguleringsknapper – Justerer innstilt temperatur etter dine egne behov. Når den ønskede temperaturen er nådd, slås varmeapparatet på og av for å opprettholde den ønskede temperaturen. Det flytende displayet viser temperaturen i grader Celsius. Standardtemperaturen er 22 °C. Temperaturområdet er 5–32 °C. Den innstilte temperaturen vises i 5 sekunder etter at den er valgt, i det flytende displayet, vist i fig. 1.
- 

1. For å aktivere fjernkontrollen må du fjerne plaststrimmelen fra batteriet, og som sørger for at batteriet i fjernkontrollen er fulladet når utstyret leveres. Se fig. 3
2. For å skifte batteriet må du vende fjernkontrollen og følge diagrammet som er preget inn i fjernkontrollen.
3. Bruk bare batterier av typen CR2025 eller CR2032.

Montere brennkammeret – se fig. 5 og 6

Brennkammeret skal monteres fra forkant av mantelen og settes inn slik at flensene er i plan med frontoverflaten på mantelen eller åpningen.

Avhengig av hvor mye plass som tilgjengelig inne i mantelen eller åpningen, kan brennkammeret festes med L-brakettene som følger med dette produktet. Følg fremgangsmåten vist i fig. 6 for å montere disse brakettene.

ADVARSEL: BRENNKAMMERET MÅ IKKE MONTERES DIREKTE PÅ TEPPE ELLER LIGNENDE OVERFLATER.

Klaring for luftsirkulasjon gis av de fire filtføttene på bunnen av brennkammeret. Montering direkte på teppe kan føre til at luftsirkulasjonen hindres. Hvis du ønsker å montere brennkammeret på teppe, må det legges et udelt, flatt og solid underlag under brennkammeret. Sørg for at alle føttene hviler forsvarlig på dette underlaget.

Mantel

Hvis produktet skal monteres inn i en mantel, krever det en åpning på 587 mm (høy) x 686 mm (bred) x 191 mm (dyp). Se fig. 5.

Varmeutkopplingsbryter

Varmeapparatet har en varmeutkopplingsbryter for å forhindre skade på grunn av overoppheting. Dette kan skje hvis varmeutløpet blir begrenset på en eller annen måte. Varmeapparatet vil slå seg på igjen når hindringen er fjernet og varmeapparatet er avkjølt. Hvis utkopplingsbryteren fortsetter å fungere av og til, må varmeapparatet slås av og en servicerepresentant tilkalles.

Vedlikehold

ADVARSEL – STRØMFORSYNINGEN MÅ ALLTID KOPLES FRA FØR DU BEGYNNER MED NOEN FORM FOR VEDLIKEHOLD.

LED-lamper

Denne peisen er utstyrt med LED (lysdiode)-pærer i stedet for tradisjonelle glødepærer. Disse genererer de samme lysnivåene som tradisjonelle pærer, men bruker en brøkdel av energien.

Rengjøring

ADVARSEL – STRØMFORSYNINGEN MÅ ALLTID KOPLES FRA FØR VARMEAPPARATET RENJØRES.

For generell rengjøring skal du bruke myk og ren støvklut – ikke bruk skuremidler. Glasskjermen skal rengjøres varsomt med en myk klut. IKKE bruk glassrengjøringsmidler du lager selv.

Til å fjerne oppsamlet støv eller lo, kan du bruke det myke børstemunnstykket på en støvsuger av og til for å rengjøre utløpsgrillen på vifteovnen.

Hvis stokkene trenger rengjøring, skal du fjerne glasset (se fig. 4), og rengjøre med en støvklut eller støvsuger med et mykt børstemunnstykke. Sett deretter på plass glasset i henhold til fig. 4.

Service etter salg

Hvis du trenger service etter salg eller trenger å kjøpe reservedeler, skal du kontakte forhandleren som du kjøpte apparatet fra, eller ringe servicenummeret som gjelder for ditt land. Det står på garantikortet.

Du skal ikke returnere et defekt produkt til oss først, ettersom dette kan føre til at det går tapt eller blir skadet, noe som kan resultere i en forsinkelse med gi deg tilfredsstillende service. Ta vare på kvitteringen som kjøpsbevis.

Resirkulering

For elektriske produkter som selges i EU. Når elektriske produkter kommer til slutten på sin levetid, skal de ikke kastes sammen med husholdningsavfall. De skal resirkuleres der det er mulighet til det. Ta kontakt med lokalmyndighetene eller forhandleren for å få råd om resirkulering i ditt land.

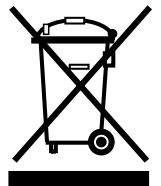

DF2624L-EU

IMPORTANTE: LEGGERE ATTENTAMENTE LE PRESENTI ISTRUZIONI E CONSERVARLE PER POTERLE CONSULTARE IN FUTURO

Istruzioni importanti per la sicurezza

Durante l'uso del prodotto adottare le misure di sicurezza valide per qualsiasi apparecchio elettrico, onde evitare incendi, scosse elettriche e infortuni ai presenti. Prestare particolare attenzione alle seguenti raccomandazioni:

Se il prodotto risulta danneggiato, rivolgersi al fornitore prima di installarlo e utilizzarlo.

Non utilizzare l'apparecchio all'aperto.

Non utilizzare l'unità nelle immediate vicinanze di bagni, docce o piscine.

Non collocare l'apparecchio direttamente sotto una presa di corrente o una centralina.

L'apparecchio riporta il simbolo di avvertenza

NON COPRIRE, che indica che non deve essere coperto.



Questo apparecchio può essere usato da bambini a partire dagli 8 anni e da adulti con limitate capacità fisiche, sensoriali o mentali o con scarsa esperienza o conoscenza sull'uso dell'apparecchio, solamente se sorvegliati o se sono stati istruiti relativamente all'uso dell'apparecchio e se hanno compreso i rischi che comporta. Impedire ai bambini di giocare con l'apparecchio. La pulizia e la manutenzione non devono essere effettuate da bambini non sorvegliati.

In mancanza di costante supervisione, i bambini con meno di 3 anni di età devono essere tenuti a distanza. I bambini con età compresa tra i 3 e gli 8 anni possono accendere/spengere l'apparecchio se lo stesso è posizionato o installato nella normale posizione di funzionamento, se supervisionati o istruiti relativamente all'uso dell'apparecchio e se hanno compreso i rischi coinvolti. I bambini con un'età compresa tra i 3 e gli 8 anni non devono eseguire le operazioni di collegamento, regolazione, pulizia e manutenzione dell'apparecchio.

Non utilizzare l'apparecchio con un dispositivo di controllo termico, un controller di programma, un timer o qualsiasi altro dispositivo che accenda l'apparecchio automaticamente, poiché, qualora questo venisse accidentalmente coperto o spostato, si potrebbero verificare incendi.

Non lasciare mobili, tende o altro materiale potenzialmente infiammabile a meno di 1 metro dall'apparecchio.

In caso di guasti, scollegare l'apparecchio dalla presa di corrente.

Se si prevede di non utilizzare l'apparecchio per un certo periodo, scollegarlo dalla presa di corrente.

Sebbene il prodotto sia conforme alle norme di sicurezza, se ne sconsiglia l'utilizzo su moquette o tappeti a pelo lungo.

Posizionare l'unità in modo che la spina sia facilmente raggiungibile.

In caso di danni al cavo di alimentazione, farlo sostituire dal produttore, da un tecnico

dell'assistenza o da chiunque possieda le competenze necessarie a eseguire l'operazione in condizioni di sicurezza.

Tenere il cavo di alimentazione lontano dalla parte anteriore dell'apparecchio.

Avvertenza: Non coprire l'apparecchio onde evitare che si surriscaldi. Non collocarvi sopra alcun oggetto o rivestimento, né ostacolare in alcun modo la circolazione dell'aria intorno all'unità, per esempio con tende o mobili, poiché ciò può causare surriscaldamento e incendi.

Avvertenza: Per evitare il rischio di una reimpostazione involontaria dell'interruttore di sicurezza termico, questo apparecchio non deve essere alimentato da un dispositivo di commutazione esterno, come ad esempio un timer, né deve essere collegato ad un circuito che venga regolarmente acceso e spento dalla società di fornitura elettrica.

ATTENZIONE: alcune parti del prodotto possono diventare molto calde e provocare ustioni. È necessario prestare particolare attenzione in presenza di bambini e persone vulnerabili.

Informazioni generali

Rimuovere con cautela il prodotto dall'imballaggio e conservare quest'ultimo per un eventuale trasloco o necessità di riconsegnare la stufa al fornitore. La stufa è dotata di un "effetto fiamma" indipendente dall'emissione di calore, che può essere utilizzato in ogni periodo dell'anno. L'effetto fiamma da solo richiede poca elettricità.

Prima di collegare la stufa all'alimentazione, verificare che la tensione di rete corrisponda alla tensione indicata sul prodotto. Nota: Se l'ambiente in cui viene usata la stufa è particolarmente silenzioso, è possibile percepire il rumore dell'effetto fiamma in funzione. Si tratta di un fenomeno del tutto normale che non deve suscitare preoccupazione.

Collegamento elettrico

AVVERTENZA – IL PRODOTTO DEVE ESSERE COLLEGATO A TERRA

Questa stufa deve essere alimentata solo a corrente alternata e la tensione indicata sul prodotto deve corrispondere alla tensione di rete. Prima dell'accensione, leggere le avvertenze per la sicurezza e le istruzioni per il funzionamento.

Configurazione prodotto - vedere Fig. 4

1. Disimballare la stufa e il pannello anteriore in vetro
2. Rimuovere la staffa di fissaggio da un lato della stufa come illustrato nella Fig. 4.
3. Far scorrere il vetro nella canalina del relativo supporto, sia in alto che in basso, fino ad inserirlo completamente.
4. Rimontare la staffa di fissaggio del vetro come illustrato nella Fig. 4.

Comandi - vedere Fig. 2 e 3

I quattro comandi riportati di seguito si trovano sia sul prodotto che sul telecomando:



Pulsante di Accensione/Standby.



Pulsante Fiamma Accesa/Spenta - Presenta le opzioni dell'effetto fiamma: Fiamme e Ceppi Accesi/Fiamme Accese e Ceppi Spenti/Fiamme Spente e Ceppi Accesi/Fiamme e Ceppi Spenti. Nota: la stufa può essere utilizzata indipendentemente dall'effetto fiamma.



Pulsante Cicli Calore - Premere una volta per il calore e un'altra per spegnere il calore. Ogni pressione verrà accompagnata da un bip e il simbolo "Calore" apparirà per 5 secondi dalla selezione nel display mobile illustrato nella Fig. 1.



Pulsante Timer di spegnimento - per fare in modo che il prodotto si spenga automaticamente dopo un periodo di tempo preimpostato (da 30 minuti a 8 ore). Premendo il pulsante del timer aumenterà il lasso di tempo di spegnimento ad incrementi di 30 minuti. Il simbolo "Timer di spegnimento" e il timer vengono visualizzati per 5 secondi sul display mobile illustrato nella Fig. 1. NOTA: Il Timer di spegnimento può essere annullato premendo ripetutamente il "Pulsante Timer di Spegnimento" fino a quando il timer non visualizza più nulla.

Telecomando - vedere Fig. 3

Oltre ai comandi elencati precedentemente, il telecomando dispone anche dei due seguenti comandi:



Pulsanti Controllo Termostato - Regolano il punto di regolazione della temperatura in base alle esigenze personali. Una volta raggiunta la temperatura desiderata, la stufa ripeterà cicli di accensione e spegnimento per mantenere la temperatura impostata desiderata. Il display mobile mostra la temperatura in gradi Celsius, la temperatura predefinita è 22°C. L'intervallo di temperatura si trova tra 5 e 32°C. La temperatura impostata può essere visualizzata per 5 secondi dalla selezione sul display mobile illustrato nella Fig. 1.

1. Per attivare il telecomando, rimuovere la linguetta di protezione della batteria, utilizzata per garantire che il telecomando arrivi all'utente completamente carico. Vedere Fig. 3
2. Per sostituire la batteria del telecomando, girarlo e seguire lo schema impresso sul telecomando.
3. Utilizzare unicamente batterie di tipo CR2025 o CR2032.

Installazione della stufa - vedere Fig. 5 e 6

La stufa deve essere installata dalla parte anteriore del mantello e inserita in modo che le flange si trovino a livello della superficie anteriore del mantello o del vano.

In base allo spazio disponibile all'interno del mantello o del vano, la stufa può essere fissata in posizione mediante staffe a L fornite con il prodotto; per fissare le staffe seguire i passaggi riportati nella Fig. 6.

AVVERTENZA: NON INSTALLARE LA STUFA DIRETTAMENTE SU UNA MOQUETTE O SUPERFICI SIMILI.

Lo spazio per il ricircolo dell'aria, è garantito da quattro piedini in feltro alla base della stufa; un'installazione diretta su moquette potrebbe ridurre il ricircolo d'aria. Se si desidera installare la stufa su una moquette, sistemare una superficie piana, singola e robusta al di sotto della stufa. Verificare che i piedini poggino tutti perfettamente su questa superficie.

Mantello

Se si installa il prodotto in un mantello, il vano deve essere 587 (Altezza) x 686 (Larghezza) x 191 (Profondità) mm. Vedere Fig. 5.

Interruttori di sicurezza termici

La stufa è dotata di un interruttore di sicurezza termico per la prevenzione di danni dovuti al surriscaldamento. Ciò può avvenire qualora l'emissione di aria calda venga in qualche modo ostacolata. La stufa si riaccende una volta che l'ostruzione è stata rimossa e i componenti si sono raffreddati. Se l'interruttore di sicurezza si attiva in modo intermittente, spegnere l'unità e rivolgersi a un tecnico dell'assistenza.

Manutenzione

AVVERTENZA: SCOLLEGARE SEMPRE L'ALIMENTAZIONE DI RETE PRIMA DI EFFETTUARE QUALSIASI INTERVENTO DI MANUTENZIONE.

Lampadine a LED

Questa stufa è dotata di lampadine LED (diodi a emissione luminosa) al posto delle tradizionali lampadine a incandescenza. Queste generano gli stessi livelli di luminosità delle lampadine tradizionali, tuttavia utilizzano una frazione dell'energia assorbita.

Pulizia

AVVERTENZA - SCOLLEGARE SEMPRE L'ALIMENTAZIONE DI RETE PRIMA DI PULIRE LA STUFA.

Per la pulizia usare un panno morbido per la polvere; non utilizzare in nessun caso detergenti abrasivi. Per pulire lo schermo in vetro, usare un panno particolarmente morbido. NON usare prodotti per la pulizia dei vetri.

Per rimuovere l'accumulo di polvere o lanugine, pulire di tanto in tanto la griglia di mandata della ventola con l'accessorio a spazzola morbida di un aspirapolvere.

Se si rendesse necessario pulire i ceppi, rimuovere il vetro come illustrato nella Fig. 4 e, pulire con un panno o con l'accessorio a spazzola morbida di un aspirapolvere. Quindi rimontare il vetro come illustrato nella Fig. 4.

Servizio di assistenza clienti

Per l'assistenza post-vendita o per l'acquisto di ricambi, rivolgersi al proprio rivenditore o al numero dell'assistenza del proprio paese indicato sulla garanzia.

Non restituire un prodotto difettoso senza aver prima contattato l'assistenza, per evitare la perdita o il danneggiamento dello stesso e il conseguente ritardo nel fornire un servizio soddisfacente. Conservare la ricevuta o lo scontrino come prova di acquisto.

Riciclaggio

Prodotti elettrici venduti all'interno della Comunità Europea. Al termine della loro durata funzionale, i dispositivi elettrici non dovranno essere smaltiti con i normali rifiuti domestici. Smaltirli nelle apposite strutture, ove disponibili. Per informazioni sui servizi di riciclaggio locali, rivolgersi all'amministrazione locale o al proprio rivenditore di fiducia.



DF2624L-EU

IMPORTANTE: LEA ATENTAMENTE ESTAS INSTRUCCIONES Y CONSERVELAS PARA FUTURAS CONSULTAS

Aviso importante sobre seguridad

Al utilizar aparatos eléctricos, deberán adoptarse en todo momento precauciones básicas para reducir riesgos de incendio, descarga eléctrica y lesiones personales, como por ejemplo:

Si el aparato está dañado, consulte al proveedor antes de la instalación y puesta en funcionamiento.

No utilizar en exteriores.

No utilizar cerca de un baño, ducha o piscina.

No situar el aparato inmediatamente debajo de una toma de corriente fija o cuadro de conexiones.

El dispositivo tiene el símbolo de Advertencia

NO CUBRIR que indica que no



debe cubrirse.

Este electrodoméstico puede ser utilizado por niños de 8 años en adelante y personas cuyas capacidades físicas, sensoriales o mentales estén disminuidas o que carezcan de la experiencia y conocimientos suficientes para manejarlo, siempre que cuenten con las instrucciones o la supervisión sobre el uso del electrodoméstico de forma segura y comprendan los riesgos. Este aparato no es un juguete para niños. La limpieza y mantenimiento no deberá realizarse por niños sin supervisión.

No deberá dejarse acercar al aparato a niños menores de 3 años sin supervisión continua. Los niños de entre 3 y 8 años de edad solo deberán encender/apagar el aparato si este se ha colocado o instalado en su posición normal de funcionamiento y el niño está supervisado o ha recibido instrucciones sobre el uso seguro del aparato y comprende los peligros que existen. Los niños de entre 3 y 8 años de edad no deben enchufar, regular ni limpiar el aparato ni llevar a cabo tareas de mantenimiento.

No utilice este aparato en serie con un control de temperatura, controlador de programas, temporizador o ningún otro aparato que encienda automáticamente el calefactor, ya que existe riesgo de incendio si el dispositivo se cambia de posición o se cubre accidentalmente.

Asegúrese de que no haya muebles, cortinas u otros materiales combustibles a menos de un metro del aparato.

En caso de fallo, desenchufe el aparato.

Desenchufe el aparato cuando no se vaya a utilizar durante periodos prolongados.

Aunque este aparato cumple las normas de seguridad, no se recomienda su uso en alfombras de pelo espeso o alfombrillas de pelo largo.

Este aparato debe colocarse de modo que el enchufe quede accesible.

Si el cable eléctrico está dañado debe ser sustituido por el fabricante o agente de servicio o persona con cualificación similar para evitar peligros.

Mantenga el cable eléctrico apartado del frontal del aparato.

Advertencia: Para evitar que se produzca sobrecalentamiento, no cubra el aparato. No coloque materiales o prendas sobre el dispositivo ni obstruya la circulación de aire alrededor del dispositivo, por ejemplo por cortinas o muebles, ya que esto podría provocar sobrecalentamiento y riesgo de incendio.

Advertencia: Para evitar peligros debido al reinicio involuntario del desconectador térmico, este aparato no debe recibir corriente de un dispositivo con interruptor externo, como puede ser un temporizador, ni conectarse a un circuito con conexión y desconexión automáticas por parte de la compañía eléctrica.

PRECAUCIÓN: Algunas piezas de este producto pueden calentarse mucho y provocar quemaduras. Deberá prestarse especial atención si hay niños o personas vulnerables presentes.

Generalidades

Desembale el calefactor con cuidado y conserve el embalaje todo el tiempo que pueda para su posible utilización en el futuro, en caso de traslado o de devolución al proveedor. La estufa incorpora efecto de llama, que puede utilizarse con o sin el calefactor y permite disfrutar del efecto de calidez en cualquier momento del año. El uso del efecto de llama tiene un consumo muy reducido.

Antes de conectar el calefactor, compruebe que el voltaje de la corriente sea el indicado en el aparato.

Tenga en cuenta que: Si se utiliza en un entorno con muy poco ruido de fondo, tal vez se escuche un sonido debido al funcionamiento del efecto de llama. Esto es normal y no debe preocuparle.

Conexión eléctrica

ADVERTENCIA: ESTE APARATO NECESITA CONEXIÓN A TIERRA

El calefactor deberá utilizarse con corriente CA solamente y el voltaje indicado en el calefactor deberá corresponder con el voltaje de la corriente. Antes de encender el equipo, lea las advertencias sobre seguridad y las instrucciones de funcionamiento.

Preparación del producto - ver Fig. 4

1. Desembale la caja de la estufa y el panel de cristal delantero
2. Quite el soporte de sujeción del cristal desde un lado de la caja de la estufa según se ilustra en la Fig. 4.
3. Deslice el cristal en la ranura de soporte por la parte superior e inferior hasta que quede totalmente colocado.
4. Sustituya el soporte de sujeción del cristal según la Fig. 4.

Controles - ver Fig. 2 y 3

Los cuatro controles que se muestran a continuación se encuentran tanto en la unidad principal como en el mando a distancia:



Botón de encendido/en espera.



Botón de encendido/apagado de la llama: Hace avanzar el ciclo de opciones de efecto de llama Llamas y leños encendidos / Llamas encendidas y leños apagados / Llamas apagadas y leños encendidos / Llamas y leños apagados. Recuerde que el calefactor puede utilizarse independientemente del efecto de llama.





Botón de Ciclo de calor: Pulse una vez para activar el calor y otra vez para desactivarlo. Cada entrada correcta se indicará mediante un pitido, y además del pitido aparecerá el símbolo de 'Calor' durante 5 segundos después de la selección en la pantalla flotante según se muestra en la Fig. 1.



Botón de temporizador de inactividad: para que el dispositivo se apague automáticamente una vez transcurrido el tiempo preprogramado (desde 30 minutos hasta 8 horas). Al pulsar el botón de temporizador se aumenta el tiempo de apagado del producto en incrementos de 30 minutos. El símbolo de 'Temporizador de inactividad' y el temporizador aparecen durante 5 segundos después de realizar la selección en la pantalla flotante según se indica en la Fig. 1. NOTA: El temporizador de inactividad puede cancelarse pulsando repetidamente el 'Botón de temporizador de inactividad' hasta que no aparezca nada en la pantalla.

Mando a distancia: ver Fig. 3

Además de los controles anteriormente mencionados, el mando a distancia dispone de los dos controles siguientes:

-  Botones de control del termostato: ajuste el nivel de temperatura a sus necesidades individuales. Cuando se alcanza la temperatura deseada, el calefactor se enciende y apaga para mantener el nivel de temperatura deseado. La pantalla flotante muestra la temperatura en grados Celsius; la temperatura predeterminada es 22°C. El rango de temperatura es de 5-32°C. La temperatura ajustada puede verse durante 5 segundos después de hacer la selección en la pantalla flotante según se muestra en la Fig.1.
- 

1. Para activar el control remoto, retire la cinta aislante de la batería, que sirve para garantizar que el mando a distancia llegue hasta usted totalmente cargado. Ver Fig. 3
2. Para cambiar la batería del mando a distancia, gírelo y siga las instrucciones del diagrama grabado en él.
3. Utilice solo baterías de tamaño CR2025 o CR2032.

Ajustar la caja de estufa - Ver Fig. 5 y 6

La caja de estufa deberá instalarse desde el frontal del hueco de chimenea e insertarse de forma que las bridas queden al nivel de la superficie delantera del hueco o de la abertura.

Dependiendo del espacio disponible en el hueco o abertura, la caja de estufa puede fijarse utilizando los soportes en forma de L suministrados con el producto; para colocar estos soportes, siga los pasos detallados en la Fig. 6.

ADVERTENCIA: NO INSTALE LA CAJA DE ESTUFA DIRECTAMENTE SOBRE UNA ALFOMBRA O SUPERFICIE SIMILAR.

Las cuatro patas de fieltro de la parte inferior de la caja facilitan la circulación del aire; la instalación directa sobre alfombra puede dificultar la circulación del aire. Si desea instalar la caja de estufa sobre alfombra, coloque una superficie plana y sólida bajo la caja. Asegúrese de que las cuatro patas se apoyen en esta superficie.

Hueco de chimenea

Si instala el producto en un hueco de chimenea, la abertura necesaria es de 587 (alto) x 686 (ancho) x 191 (fondo) mm. Ver Fig. 5.

Desconectador térmico de seguridad

El calefactor incorpora un desconectador térmico para evitar daños por sobrecalentamiento. Esto puede suceder si la salida de calor se ve impedida de alguna forma. El calefactor volverá a entrar en servicio una vez retirada la obstrucción y enfriado el dispositivo. Si el desconectador sigue funcionando intermitentemente, será preciso apagar el calentador y ponerse en contacto con un agente de servicio.

Mantenimiento

ADVERTENCIA: DESCONECTE SIEMPRE LA ALIMENTACIÓN ANTES DE REALIZAR CUALQUIER TAREA DE MANTENIMIENTO.

Lámparas LED

Este modelo está equipado con bombillas LED (diodo emisor de luz) en lugar de bombillas incandescentes tradicionales. Estas bombillas generan el mismo nivel de luz que las tradicionales, pero con un consumo eléctrico muy inferior.

Limpieza

ADVERTENCIA: DESCONECTE SIEMPRE LA TOMA DE CORRIENTE ANTES DE LIMPIAR EL CALEFACTOR.

Para la limpieza general, utilice un paño suave y limpio; no utilice limpiadores agresivos. La pantalla de cristal deberá limpiarse cuidadosamente con un paño suave. NO utilice limpiadores de cristal de marca.

Para eliminar la acumulación de polvo o pelusa, utilice ocasionalmente el accesorio de cepillo suave del aspirador para limpiar la rejilla de salida del ventilador.

Si es preciso limpiar los leños, saque el cristal (ver Fig. 4) y utilice un limpiador al vacío con cepillo. A continuación, vuelva a colocar el cristal según la Fig. 4.

Servicio postventa

Si necesita servicio postventa o comprar recambios, póngase en contacto con el distribuidor al que adquirió el dispositivo o llame al número de servicio correspondiente a su país que aparece en la tarjeta de garantía.

No nos devuelva un producto defectuoso directamente a nosotros como primer recurso, ya que el producto podría perderse o sufrir daños o provocar retrasos para ofrecerle un servicio satisfactorio. Conserve su recibo como comprobante de compra.

Reciclado

Para productos eléctricos vendidos en la Comunidad Europea. Al final de su vida útil, los productos eléctricos no deben eliminarse con el resto de residuos domésticos. Si existen, utilice los servicios de reciclaje. Solicite asistencia sobre reciclaje en su ayuntamiento o al vendedor.

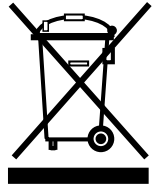

DF2624L-EU

ВАЖНО! ДАННЫЕ ИНСТРУКЦИИ СЛЕДУЕТ ВНИМАТЕЛЬНО ПРОЧЕСТЬ И СОХРАНИТЬ НА БУДУЩЕЕ

Важная информация по технике безопасности

Чтобы снизить риск воспламенения, поражения электрическим током и получения травм, необходимо при использовании электроприборов соблюдать основные меры безопасности:

Если устройство повреждено, перед тем как его устанавливать и эксплуатировать, обратитесь к поставщику.

Не используйте оборудование вне помещения. Не используйте устройство в непосредственной близости от ванной комнаты, душа или бассейна.

Не располагайте устройство непосредственно под штепсельной розеткой или соединительной коробкой.

На устройстве расположен предупреждающий символ НЕ НАКРЫВАТЬ, указывающий на то,



что его нельзя накрывать.

Данное устройство может использоваться детьми в возрасте от 8 лет и старше, а также лицами с ограниченными физическими, сенсорными или умственными способностями или с недостатком опыта и знаний, если они находятся под контролем или проинструктированы о правилах безопасного использования прибора и понимают возможные опасности. Не позволяйте детям играть с устройством. Чистка и обслуживание могут осуществляться детьми только под присмотром взрослых.

Детей в возрасте до 3 лет, если они не находятся под непрерывным присмотром, следует держать подальше от устройства. Дети в возрасте от 3 до 8 лет могут только включать-выключать устройство при условии, что оно размещено или установлено в нормальное рабочее положение, а дети находятся под контролем или проинструктированы о правилах безопасного использования устройства и понимают возможные опасности. Дети в возрасте от 3 до 8 лет не должны подключать, регулировать и чистить устройство, как и выполнять его обслуживание.

Не используйте данное устройство в сочетании с терморегулятором, программным контроллером, таймером или любым другим устройством, которое осуществляет автоматическое переключение в режим обогрева, поскольку случайное накрытие или смещение устройства может стать причиной пожара.

Убедитесь в том, что мебель, шторы или другие горючие материалы находятся не ближе 1 м от данного устройства.

В случае сбоя извлеките штепсельную вилку из розетки.

Отсоединяйте устройство от электрической сети, если оно долго не используется.

Несмотря на то, что данное устройство соответствует положениям стандартов безопасности, мы не рекомендуем использовать его в помещениях, где уложено ковровое покрытие с длинным ворсом.

Устройство должно быть расположено так, чтобы сохранялся доступ к штепсельной вилке.

Во избежание опасных ситуаций обращайтесь для замены поврежденного шнура питания к производителю, агенту по сервисному обслуживанию или специалисту аналогичной квалификации.

Следите за тем, чтобы шнур питания не оказался перед устройством.

Внимание! Не накрывайте устройство во избежание перегрева. Не кладите ткань или предметы одежды на устройство и не загромождайте его шторами или мебелью, поскольку это препятствует свободной циркуляции воздуха вокруг устройства и может привести к перегреву или пожару.

Внимание! Во избежание опасности из-за непреднамеренного возврата теплового выключателя в исходное положение электропитание данного устройства не должно поступать через таймер и другие внешние переключающие устройства, устройство также не должно быть подключено к электросети, которая запрограммирована на регулярное включение и выключение.

ВНИМАНИЕ! Некоторые части этого устройства могут сильно нагреваться и стать причиной ожога. Особое внимание требуется в случае присутствия детей и лиц с ограниченными возможностями.

Общая информация

Аккуратно распакуйте обогреватель и сохраните упаковку для дальнейшего использования на случай транспортировки или возврата каминного поставщику. В камине предусмотрен эффект пламени, который можно использовать как в сочетании с функцией обогрева, так и без неё, что обеспечивает создание уютной обстановки в любое время года. При включении только эффекта пламени устройство потребляет небольшое количество электроэнергии.

Перед подключением обогревателя убедитесь в том, что напряжение питания соответствует значению, указанному на обогревателе.

Примечание: Если устройство используется в помещении с очень низким уровнем фонового шума, то можно услышать звук, создаваемый эффектом пламени. Это нормальное явление, которое не должно служить причиной для беспокойства.

Подключение электропитания

ВНИМАНИЕ! ДАННОЕ УСТРОЙСТВО ТРЕБУЕТ ЗАЗЕМЛЕНИЯ

Обогреватель следует подключать только к сети переменного тока, напряжение в сети должно соответствовать указанному на устройстве. Перед включением устройства ознакомьтесь с указаниями по технике безопасности и инструкцией по эксплуатации.

Настройка изделия - см. рис. 4.

1. Распакуйте топочную корзину и переднюю стеклянную панель
2. Как показано на рис. 4, снимите с одной стороны топочной корзины упорный кронштейн для стекла.
3. Вдвиньте до конца стекло в опорную направляющую сверху и снизу.
4. Снова установите упорный кронштейн для стекла, как показано на рис. 4.

Элементы управления – см. рис. 2 и 3

Показанные ниже четыре элемента управления находятся на изделии и пульте дистанционного управления:



Кнопка Вкл/Режим ожидания.



Кнопка Пламя вкл/выкл - переключает функции эффекта пламени Пламя и поленья вкл/Пламя вкл, поленья выкл/Пламя выкл, поленья вкл/Пламя и поленья выкл. Обратите внимание на то, что обогреватель можно использовать независимо от эффекта пламени.



Кнопка теплового цикла - Для включения обогрева нажмите один раз, для выключения нажмите во второй раз. Каждый успешный ввод обозначается звуковым сигналом, в дополнение к звуковому сигналу через 5 секунд после выбора на плавающем дисплее появится символ "Обогрев", см. рис. 1.



Кнопка таймера автоматического отключения - для настройки автоматического отключения изделия по истечении предварительно установленного времени (от 30 минут до 8 часов). Нажатие кнопки таймера увеличивает промежуток времени до отключения изделия с шагом в 30 минут. Через 5 секунд после выбора на плавающем дисплее появятся символ "Таймер автоматического отключения" и сам таймер, см. рис. 1. ПРИМЕЧАНИЕ: Таймер автоматического отключения можно выключить, последовательно нажимая кнопку таймера автоматического отключения до тех пор, пока таймер не будет ничего отображать.

Пульт дистанционного управления – см. рис. 3

Кроме вышеупомянутых элементов управления, пульт дистанционного управления также располагает ещё двумя:



Кнопки управления термостатом - Регулирует заданное значение температуры в соответствии с Вашими требованиями. По достижении заданного значения температуры обогреватель будет попеременно включаться и выключаться, поддерживая нужное значение температуры. Плавающий дисплей показывает температуру в градусах Цельсия, по умолчанию температура составляет 22 °С. Диапазон температур составляет от 5 до 32 °С. Заданное значение температуры появляется на плавающем дисплее через 5 секунд после выбора, как показано на рис. 1.



1. Для активации пульта дистанционного управления удалите изоляционную прокладку, которая необходима для того, чтобы пульт дистанционного управления попал к Вам полностью заряженным. См. рис. 3
2. Чтобы заменить батарею пульта дистанционного управления, переверните пульт дистанционного управления и следуйте схеме, указанной на этом пульте.
3. Используйте только батареи размера CR2025 или CR2032.

Укладка топочной корзины - см рис. 5 и 6

Топочную корзину необходимо устанавливать с передней части облицовки и вставлять так, чтобы фланцы оказались вровень с передней поверхностью облицовки или ниши.

В зависимости от доступного пространства в пределах облицовки или ниши камина топочную корзину необходимо закрепить на месте с помощью входящих в комплект поставки Г-образных кронштейнов, при их установке следуйте инструкциям, указанным на рис. 6.

ВНИМАНИЕ! НЕ УСТАНАВЛИВАЙТЕ ТОПОЧНУЮ КОРЗИНУ НЕПОСРЕДСТВЕННО НА КОВЁР ИЛИ АНАЛОГИЧНЫЕ ПОВЕРХНОСТИ.

Зазор для циркуляции воздуха обеспечивается с помощью четырёх войлочных подставок под топочной корзиной, установка непосредственно на ковёр может ограничить циркуляцию воздуха. Если вы хотите установить топочную корзину на ковёр, поместите под неё цельную, твёрдую, ровную поверхность. Все опоры должны твёрдо стоять на этой поверхности.

Облицовка камина

Чтобы вставить изделие в облицовку, необходима ниша размером 587 (высота) x 686 (ширина) x 191 (глубина) мм (см. рис. 5).

Аварийный тепловой выключатель

Встроенный тепловой выключатель автоматически предотвращает повреждение обогревателя в случае перегрева. Это может произойти, если отверстие для отвода тепла окажется каким-то образом забито. Обогреватель возобновит работу после удаления препятствия и охлаждения. Если в работе выключателя по-прежнему наблюдаются перебои, необходимо отключить питание обогревателя и обратиться за помощью к агенту по сервисному обслуживанию.

Техобслуживание

ВНИМАНИЕ! ПЕРЕД ВЫПОЛНЕНИЕМ ТЕХОБСЛУЖИВАНИЯ ОБЯЗАТЕЛЬНО ОТКЛЮЧАЙТЕ УСТРОЙСТВО ОТ ИСТОЧНИКА ЭЛЕКТРОПИТАНИЯ.

Светодиодные лампы

Камин оснащён светодиодными лампами, которые заменяют традиционные лампы накаливания. Они излучают свет такой же яркости, что и обычные лампы, но потребляют значительно меньше электроэнергии.

Чистка

ВНИМАНИЕ! ПЕРЕД ЧИСТКОЙ ВСЕГДА ОТКЛЮЧАЙТЕ ОБОГРЕВАТЕЛЬ ОТ ИСТОЧНИКА ЭЛЕКТРОПИТАНИЯ.

Общая чистка выполняется мягкой, чистой тряпкой; ни в коем случае не используйте абразивные чистящие средства. Стекланный проекционный экран следует аккуратно протирать мягкой тканью. НЕ используйте специальные очистители для стёкол.

Для удаления пыли или пуха при очистке выходной решетки теплового вентилятора периодически используйте насадку пылесоса в форме мягкой щетки.

Если поленья нуждаются в чистке, снимите стекло в соответствии с указанным на рис. 4 и произведите чистку с помощью тряпки или пылесоса с насадкой в форме мягкой щётки. После этого замените стекло, как показано на рис. 4.

Обслуживание после продажи

По вопросам обслуживания после продажи и приобретения запасных частей следует обращаться в розничную торговую точку, где было приобретено устройство, или звонить в сервисный центр в стране пребывания по номеру, указанному в гарантийном талоне. Не следует сразу возвращать нам неисправное изделие, поскольку это может привести к его потере, повреждению или задержке в предоставлении надлежащего обслуживания. Необходимо сохранять товарный чек как доказательство совершения покупки.

Вторичная переработка

Для электротехнической продукции, продаваемой в странах ЕС. Электротехническая продукция, выработавшая свой ресурс, не подлежит утилизации вместе с бытовыми отходами. Необходимо осуществлять её вторичную переработку на специальных предприятиях. Для получения информации о правилах утилизации в своей стране обратитесь в местные органы власти или в магазин.

