



Кондиционирование воздуха

Технические данные

Настенный тип



EEDRU15-100

CTXS-K, FTXS-K, FTXS-G

СОДЕРЖАНИЕ

CTXS-K, FTXS-K, FTXS-G





















1	Характеристики.....	2
	CTXS-K	2
	FTXS-K	3
	FTXS-G	4
2	Технические характеристики.....	5
	Технические параметры	5
	Электрические параметры	6
3	Опции.....	8
4	Размерные чертежи	9
5	Центр тяжести	12
6	Схемы трубопроводов	14
7	Монтажные схемы	18
	Монтажные схемы - Одна фаза	18
8	Данные об уровне шума	20
	Спектр звукового давления	20
	Данные об уровне шума	24

1 Характеристики

1 - 1 CTXS-K

- Датчик движения включает режим энергосбережения при отсутствии людей в комнате: если в помещении никого нет, кондиционер через 20 минут переключается в экономичный режим и перезапускается, когда кто-либо входит в помещение.
- Эти модели специально предназначены для применения в малых или хорошо изолированных помещениях.
- Идеальное решение для установки в спальне
- Очень низкий шум: звук работающего блока едва различим. Уровень звукового давления снижается до 19 дБА !
- Режим ECONO снижает энергопотребление, что позволяет использовать приборы с высоким энергопотреблением
- Режим поддержания комфортной температуры обеспечивает работу без сквозняков, предотвращая направление потока теплого или холодного воздуха непосредственно на тело
- Титано-апатитовый фотокаталитический фильтр удаляет содержащиеся в воздухе микрочастицы, эффективно устраняет неприятные запахи, а также препятствует размножению бактерий, вирусов и микробов, обеспечивая стабильное снабжение чистым воздухом.
- Для быстрого нагрева или охлаждения можно выбрать форсированный режим; после выключения этого режима блок возвращается в заданный режим работы.
- Ночной режим работы экономит энергию, при котором в ночное время не допускается переохлаждение или перегрев
- Тихая работа внутреннего блока: режим "Тишина" снижает рабочий шум внутреннего блока на 3 дБА
- Экономия энергии в режиме ожидания: снижает потребление электроэнергии приблизительно на 80% при работе в режиме ожидания. Если система обнаружит, что в течение 20 минут в помещении отсутствуют люди, она автоматически перейдет в режим экономии энергии.
- Интернет-контроллер (опция): управляйте внутренним блоком отовсюду с помощью приложения, по локальной сети или по интернету



- | | | | | | | | | |
|---|---|---|---|---|---|---|---|---|
|  |  |  |  |  |  |  |  |  |
| Режим Econo | Датчик движения | Экономия энергии в режиме ожидания | Ночной режим работы | Только вентилятор | Режим поддержания комфортной температуры | Высокопроизводительный режим | Автоматическое переключение режимов охлаждения-нагрева | Тихая работа |
|  |  |  |  |  |  |  |  |  |
| Тихая работа внутреннего блока | Тихая работа наружного блока | Автоматическое вертикальное изменение положения жалюзийной решетки | Автоматический выбор скорости вентилятора | Режим снижения влажности | Титано-апатитовый фотокаталитический фильтр | Недельный таймер | Таймер на 24 часа | Пульт дистанционного управления |
|  |  |  |  |  |  |  | | |
| Проводной пульт дистанционного управления | Централизованное управление | Онлайн-управление с помощью приложения | Автоматический перезапуск | Самодиагностика | Мульти-система | Применение в системах VRV для жилых помещений | | |









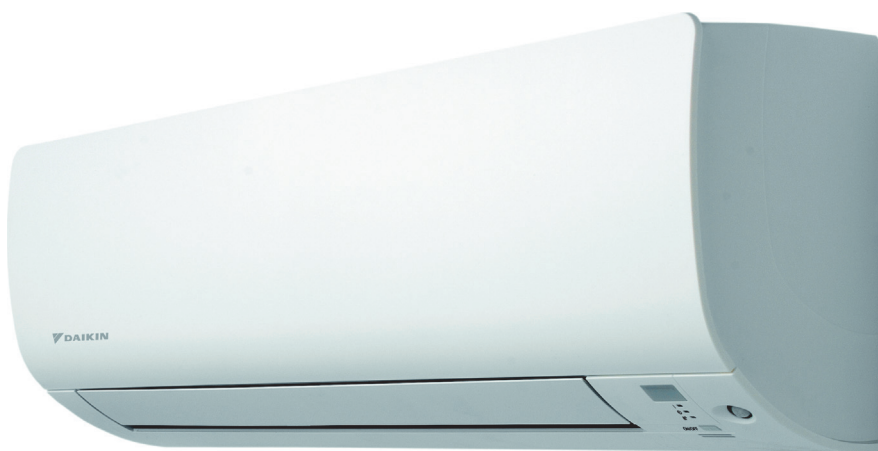











1 Характеристики

1 - 2 FTXS-K

- Датчик движения включает режим энергосбережения при отсутствии людей в комнате: если в помещении никого нет, кондиционер через 20 минут переключается в экономичный режим и перезапускается, когда кто-либо входит в помещение.
- Современный элегантный дизайн. Плавные линии блока красиво переходят в очертания стен, создавая эффект ненавязчивого присутствия, которое соответствует всем деталям интерьера.
- 2-зонный датчик движения: воздушный поток направляется в зону, где в данный момент нет людей; если люди в помещении отсутствуют, то блок автоматически переключится на энергоэффективный режим. (класс 35,42,50)
- Высококачественная матово-белая отделка
- Очень низкий шум: звук работающего блока едва различим. Уровень звукового давления снижается до 19 дБА !
- Идеально подходит для установки в спальнях (класс 20,25) и больших по размеру жилых помещениях неправильной формы (класс 35,42,50)
- Новый дизайн пульта дистанционного управления, который теперь также предлагается с высококачественной белой матовой отделкой и идеально соответствует внутреннему блоку
- Экономия энергии в режиме ожидания: снижает потребление электроэнергии приблизительно на 80% при работе в режиме ожидания. Если система обнаружит, что в течение 20 минут в помещении отсутствуют люди, она автоматически перейдет в режим экономии энергии.
- Интернет-контроллер (опция): управляйте внутренним блоком отовсюду с помощью приложения, по локальной сети или по интернету

1







								
Режим Эсопо	2-зонный интеллектуальный датчик присутствия	Датчик движения	Экономия энергии в режиме ожидания	Ночной режим работы	Только вентилятор	Режим поддержания комфортной температуры	Высокопроизводительный режим	Автоматическое переключение режимов охлаждения-нагрева
								
Тихая работа	Тихая работа внутреннего блока	Тихая работа наружного блока	Равномерное распределение потока воздуха по всему пространству	Автоматическое изменение положения жалюзийной решетки	Автоматическое изменение положения жалюзийной решетки	Автоматический выбор скорости вентилятора	Режим снижения влажности	Титано-апатитовый фотокаталитический фильтр
								
Недельный таймер	Таймер на 24 часа	Пульт дистанционного управления	Проводной пульт дистанционного управления	Централизованное управление	Онлайн-управление с помощью приложения	Автоматический перезапуск	Самодиагностика	Мульти-система
	Применение в системах VRV для жилых помещений							

1 Характеристики

1 - 3 FTXS-G

- Датчик движения включает режим энергосбережения при отсутствии людей в комнате: если в помещении никого нет, кондиционер через 20 минут переключается в экономичный режим и перезапускается, когда кто-либо входит в помещение.
- Режим ECONO снижает энергопотребление, что позволяет использовать приборы с высоким энергопотреблением
- Функция равномерного распределения потока воздуха по всему пространству позволяет использовать сочетание горизонтального и вертикального изменения жалюзийной решетки для циркуляции потоков теплого или холодного воздуха даже в отдалённых углах помещения (только класс 50,60,71)
- Режим поддержания комфортной температуры обеспечивает работу без сквозняков, предотвращая направление потока теплого или холодного воздуха непосредственно на тело
- Ночной режим работы экономит энергию, при котором в ночное время не допускается переохлаждение или перегрев
- Online-контроллер (опция) -управляйте внутренним блоком из любого места с помощью смартфона, ноутбука, компьютера, планшета или сенсорного экрана
- Бесшумная работа внутреннего / наружного блока: кнопки "Тишина", расположенные на пульте дистанционного управления, позволяют снизить уровень шума при работе каждого внутреннего и /или наружного блока на 3 дБА
- Титано-апатитовый фотокаталитический фильтр удаляет содержащиеся в воздухе микрочастицы, эффективно устраняет неприятные запахи, а также препятствует размножению бактерий, вирусов и микробов, обеспечивая стабильное снабжение чистым воздухом.
- Для быстрого нагрева или охлаждения можно выбрать форсированный режим; после выключения этого режима блок возвращается в заданный режим работы.
- Таймер на 24 часа позволяет включить режим нагрева или охлаждения в любой момент времени в течение 24 часов
- Централизованное управление несколькими блоками может осуществляться посредством 3 проводных пультов управления: централизованного пульта дистанционного управления, объединенного пульта управления вкл/выкл и программируемого таймера
- Еженедельный таймер устанавливается для включения режима нагрева или охлаждения в любое время ежедневно или еженедельно



								
Датчик движения	Ночной режим работы	Только вентилятор	Режим поддержания комфортной температуры	Высокопроизводительный режим	Автоматическое переключение режимов охлаждения-нагрева	Тихая работа внутреннего блока	Тихая работа наружного блока	Равномерное распределение потока воздуха по всему пространству
								
Автоматическое вертикальное изменение положения жалюзийной решетки	Автоматическое горизонтальное изменение положения жалюзийной решетки	Автоматический выбор скорости вентилятора	Ступенчатое регулирование скорости вентилятора	Режим снижения влажности	Титано-апатитовый фотокаталитический фильтр	Недельный таймер	Таймер на 24 часа	Пульт дистанционного управления
								
Проводной пульт дистанционного управления	Централизованное управление	Онлайн-управление с помощью приложения	Автоматический перезапуск	Самодиагностика	Мульти-система	Применение в системах VRV для жилых помещений	Режим Econo	

2 Технические характеристики

2-1 Технические параметры				CTXS15K	CTXS35K	FTXS20K	FTXS25K	FTXS35K	FTXS42K	FTXS50K	FTXS60G	FTXS71G		
Входная мощность	Охлаждение	Ном.	кВт	-							0,040 (1) / 0,040 (2) / 0,040 (3)	0,045 (1) / 0,045 (2) / 0,045 (3)		
	Нагрев	Ном.	кВт	-							0,045 (1) / 0,045 (2) / 0,045 (3)	0,060 (1) / 0,060 (2) / 0,060 (3)		
Входная мощность - 50 Гц	Охлаждение	Ном.	кВт	0,040			0,026	0,024	0,026	-				
	Нагрев	Ном.	кВт	0,040			0,028	0,030	0,032	-				
Корпус	Цвет	Белый												
Размеры	Блок	Height/Ширина/ Глубина	мм	289/780/215				298/900/215			290/1.050/250			
	Упакованный блок	Высота/Ширина/ Глубина	мм	346/850/274				371/977/290			361/1.145/364			
Вес	Блок		кг	8				11			12			
	Упакованный блок		кг	12				15			18			
Упаковка	Вес		кг	4							-	6		
Теплообменник	Длина		мм	610				665			863			
	Ряды	Количество		2										
	Шаг ребер		мм	1,4										
	Ступени	Количество		12	14			18		16				
	Тип трубы			Hi-XA		7Hi-XD		Трубка Ø6,35 Hi- XD	Ø6,35 Hi-XB		7Hi-XD			
	Ребро	Туре		Ребро ML (многожалюзийное)				Multi slit fin			Ребро ML (многожалюзийное)			
Теплообменник 2	Длина		мм	-	660	-	660			-				
	Ряды	Количество		-	1	-	1			-				
	Шаг ребер		мм	-	1,6	-	1,6			-				
	Ступени	Количество		-	8	-	8			-				
Воздушный фильтр	Тип	Съемный / моющийся / защищен от возникновения плесени												
Вентилятор	Тип	Вентилятор, обеспечивающий поток воздуха в двух направлениях												
	Расход воздуха	Охлаждение	Выс.	м /мин	7,9	9,2	8,8	9,1	11,2		11,9	16,0	17,2	
				куб. фт/ мин	279	325	311	321	395		420	565	607	
			Ном.	м /мин	6,3	7,2	6,7	7,0	8,5	9,1	9,6	16,0	17,2	
				куб. фт/ мин	222	254	237	247	300	321	339	565	607	
			Низк.	м /мин	4,7	5,2	4,7	5,0	5,8	7,0	7,4	11,3	11,5	
				куб. фт/ мин	166	184	166	177	205	247	261	399	406	
			Тихая работа	м /мин	3,9				4,1		4,5	10,1	10,5	
				куб. фт/ мин	138				145		159	357	371	
			Нагрев	Выс.	м /мин	9,0	10,1	9,5	10,0	12,1	12,4	13,3	17,2	19,5
					куб. фт/ мин	318	357	335	353	427	438	470	607	689
			Ном.	м /мин	7,5	8,1	7,8	8,0	9,3	10,0	10,8	14,9	16,7	
				куб. фт/ мин	265	286	275	282	328	353	381	526	590	
			Низк.	м /мин	6,0	6,3	6,0		6,5	7,8	8,4	12,6	14,2	
				куб. фт/ мин	212	222	212		230	275	297	445	501	
			Тихая работа	м /мин	4,3				4,2		5,2	5,5	11,3	12,6
куб. фт/ мин				152				148		184	194	399	445	

2 Технические характеристики

2-1 Технические параметры			CTXS15K	CTXS35K	FTXS20K	FTXS25K	FTXS35K	FTXS42K	FTXS50K	FTXS60G	FTXS71G	
Двигатель вентилятора	Model		MM6C02J2VA				KFD-280-23-8C			ARW3001DA		
	Скорость	Ступени	5 + silent. + auto									
		Охлаждение	Выс./Средний уровень/ Низк./ Тихая работа	об/мин	1.200/990/780/670	1.390/1.120/850/670	1.330/1.050/780/670	1.370/1.090/820/670	1.330/1.050/780/600	1.330/1.110/900/600	1.400/1.170/940/650	1.330/1.170/1.010/920
	Нагрев	Выс./Средний уровень/ Низк./ Тихая работа	об/мин	1.290/1.100/920/690	1.430/1.190/960/690	1.360/1.140/920/690	1.410/1.160/920/690	1.420/1.130/850/610	1.450/1.210/980/720	1.540/1.290/1.040/750	1.360/1.200/1.040/950	1.520/1.330/1.150/1.040
	Выход	Выс.	Вт	-						43		
		Номинал	Вт	16			23			-		
Уровень звуковой мощности	Охлаждение		дБА	55	59	58	59		60		63	
	Отопление		дБА	56	58			59		60	59	62
Уровень звукового давления	Охлаждение	Выс./Ном./Низк./ Тихая работа	дБА	37/31/25/21	42/35/28/21	40/32/24/19	41/33/25/19	45/37/29/19	45/39/33/21	46/40/34/23	45/41/36/33	46/42/37/34
	Обогрев	Выс./Ном./Низк./ Тихая работа	дБА	38/33/28/21	41/36/30/21	40/34/27/19	41/34/27/19	45/39/29/19	45/39/33/22	47/40/34/24	44/40/35/32	46/42/37/34
Системы управления	ИК пульт дист. управления		ARC466A6				ARC466A9			ARC452A3		
Хладагент	Тип		-								R-410A	
Подсоединения труб	Жидкость	НД	6,35									
	Газ	НД	9,5			12,7			15,9			
	Дренаж		18									
	Теплоизоляция		Трубопроводы для жидкости и газа									
Регулирование температуры			Микрокомпьютерное управление									
Управление направлением потока воздуха			Вправо, влево, по горизонтали, вниз									

- Стандартные аксессуары : Инструкции по установке; Количество : 1;
- Стандартные аксессуары : Руководство по эксплуатации; Количество : 1;
- Стандартные аксессуары : Пульт дистанционного управления; Количество : 1;
- Стандартные аксессуары : Батареи; Количество : 2;
- Стандартные аксессуары : Держатель пульта дистанционного управления; Количество : 1;
- Стандартные аксессуары : Монтажная пластина; Количество : 1;
- Стандартные аксессуары : Титано-апатитовый фотокаталитический фильтр; Количество : 2;
- Стандартные аксессуары : Крепежные винты внутреннего блока; Количество : 2;
- Стандартные аксессуары : Сухие батареи AAA; Количество : 2;
- Стандартные аксессуары : Беспроводной пульт дистанционного управления; Количество : 1;
- Стандартные аксессуары : Титано-апатитовый фотокаталитический фильтр без корпуса; Количество : 2;

2-2 Электрические параметры			CTXS15K	CTXS35K	FTXS20K	FTXS25K	FTXS35K	FTXS42K	FTXS50K	FTXS60G	FTXS71G
Электропитание	Наименование		V1								
	Фаза		1~								
	Частота	Гц	50								
	Напряжение		V	220-240							
Ток	Номинальный рабочий ток - 50 Гц	Охлаждение	A	0,19 (2) / 0,18 (3) / 0,17 (4)	0,19 (1) / 0,18 (2) / 0,17 (3)	0,12 (1) / 0,12 (2) / 0,11 (3)	0,11 (2) / 0,11 (3) / 0,11 (4)	0,12 (2) / 0,12 (3) / 0,11 (4)	0,19 (1) / 0,18 (2) / 0,17 (3)	0,21 (1) / 0,20 (2) / 0,19 (3)	
		Нагрев	A	0,19 (2) / 0,18 (3) / 0,17 (4)	0,19 (1) / 0,18 (2) / 0,17 (3)	0,13 (1) / 0,13 (2) / 0,12 (3)	0,14 (2) / 0,14 (3) / 0,13 (4)	0,15 (2) / 0,14 (3) / 0,14 (4)	0,21 (1) / 0,20 (2) / 0,19 (3)	0,28 (1) / 0,27 (2) / 0,26 (3)	
Соединительная проводка - 50 Гц	Для электропитания	Примечание	-						3 for power supply. 4 for interunit wiring (Earth wire included)		

2 Технические характеристики

Примечания

(1) При подсоединении к наружному блоку многоблочной системы, см. технические характеристики подсоединяемого наружного блока.

(2) 220 В

(3) 230 В

(4) 240В

SL: Тихий уровень работы вентилятора в установке расхода воздуха

3 Опции

3 - 1 Опции

3

C/FTXS-K/G

Внутренние блоки - Системы управления

	CTXS15K	FTXS20K	FTXS25K	CTXS35K	FTXS35K	FTXS42K	FTXS50K	FTXS60G	FTXS71G
Проводной пульт дистанционного управления		BRC944 (3) (4) BRC073 (3) (4)					BRC944 (3) BRC073 (3)		
Шнур для проводного пульта ДУ							BRCW901A03		
	3m								
							BRCW901A08		
Проводной адаптер с нормально разомкнутым контактом/ нормально разомкнутым импульсным контактом		KRP413A1S (1) (4)					KRP413A1S (1)		
Централизованный пульт управления						KRC72 (2)			
Защита от несанкционированного доступа к пульту дистанционного управления						KKP910A4			
Адаптер интерфейса для проводного пульта дистанционного управления		KRP980A1							
Адаптер интерфейса для DIII-net		KRP928A2S (4)					KRP928A2S		
Модуль онлайн управления		BRP069A43					BRP069A42		
Межсетевой интерфейс Modbus		RTD-RA (4)					RTD-RA		
Шлюз KNX		KJIC-DD (4)					KJIC-DD		

(1) Проводной адаптер поставляется компанией Daikin. Часы и другие устройства: приобретаются на месте.

(2) Для каждого внутреннего блока также требуется проводной адаптер.

(3) Требуется шнур для проводного пульта ДУ BRCW901A03 или BRCW901A08.

(4) Требуется адаптер интерфейса KRP980A1, KRP067A41 или KRP980B2.

4 Размерные чертежи

4 - 1 Размерные чертежи

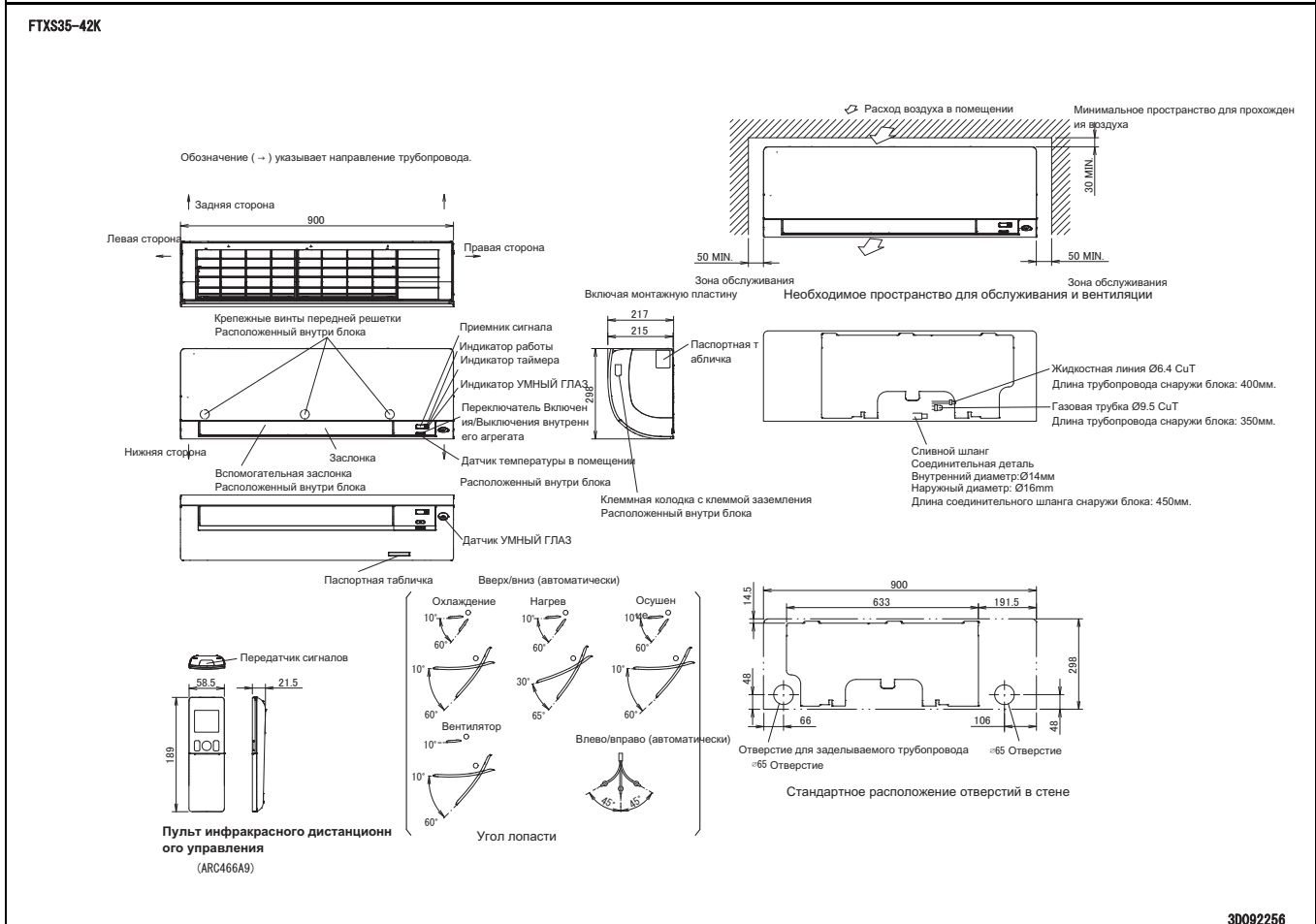
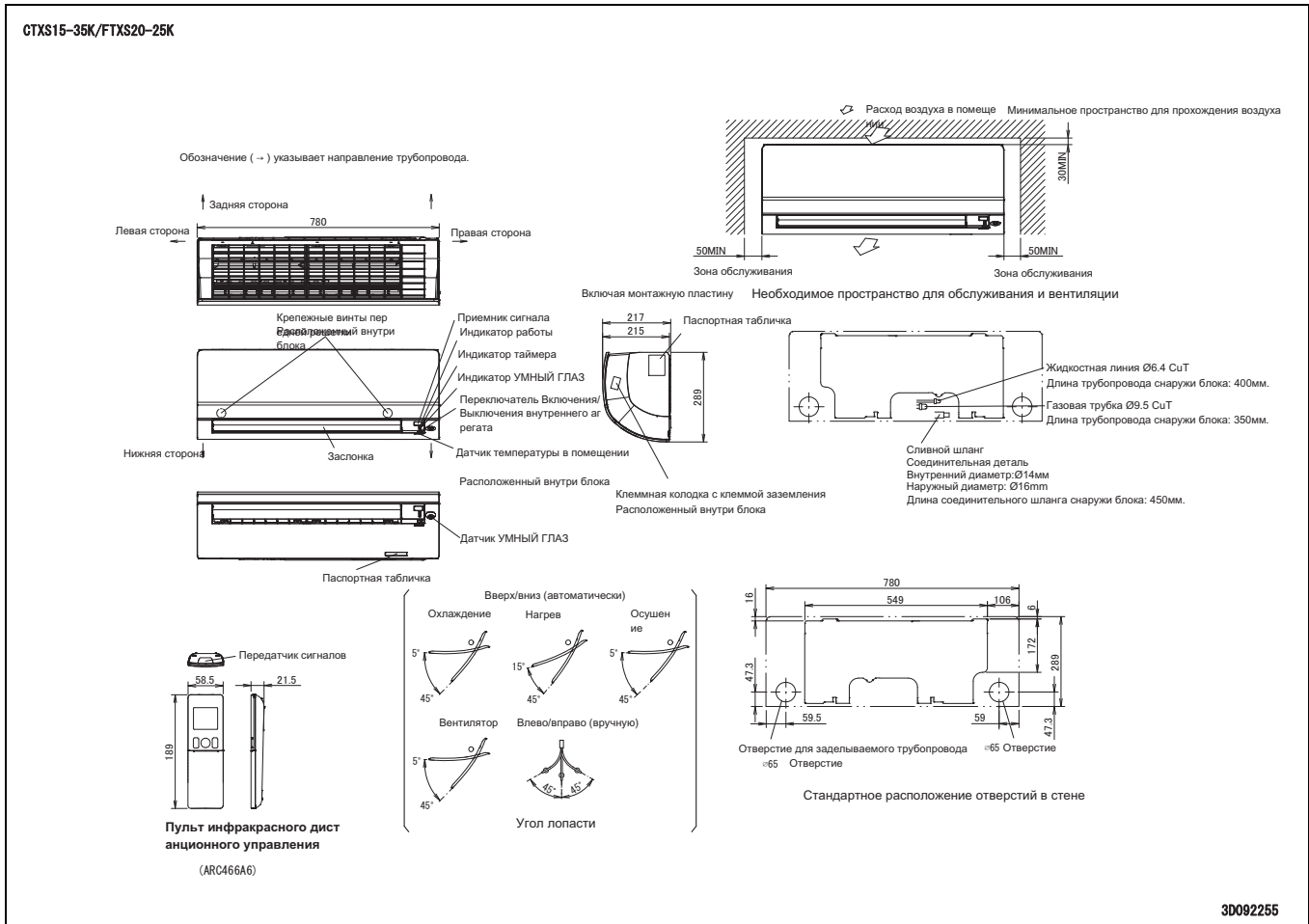

4 Размерные чертежи

4 - 1 Размерные чертежи

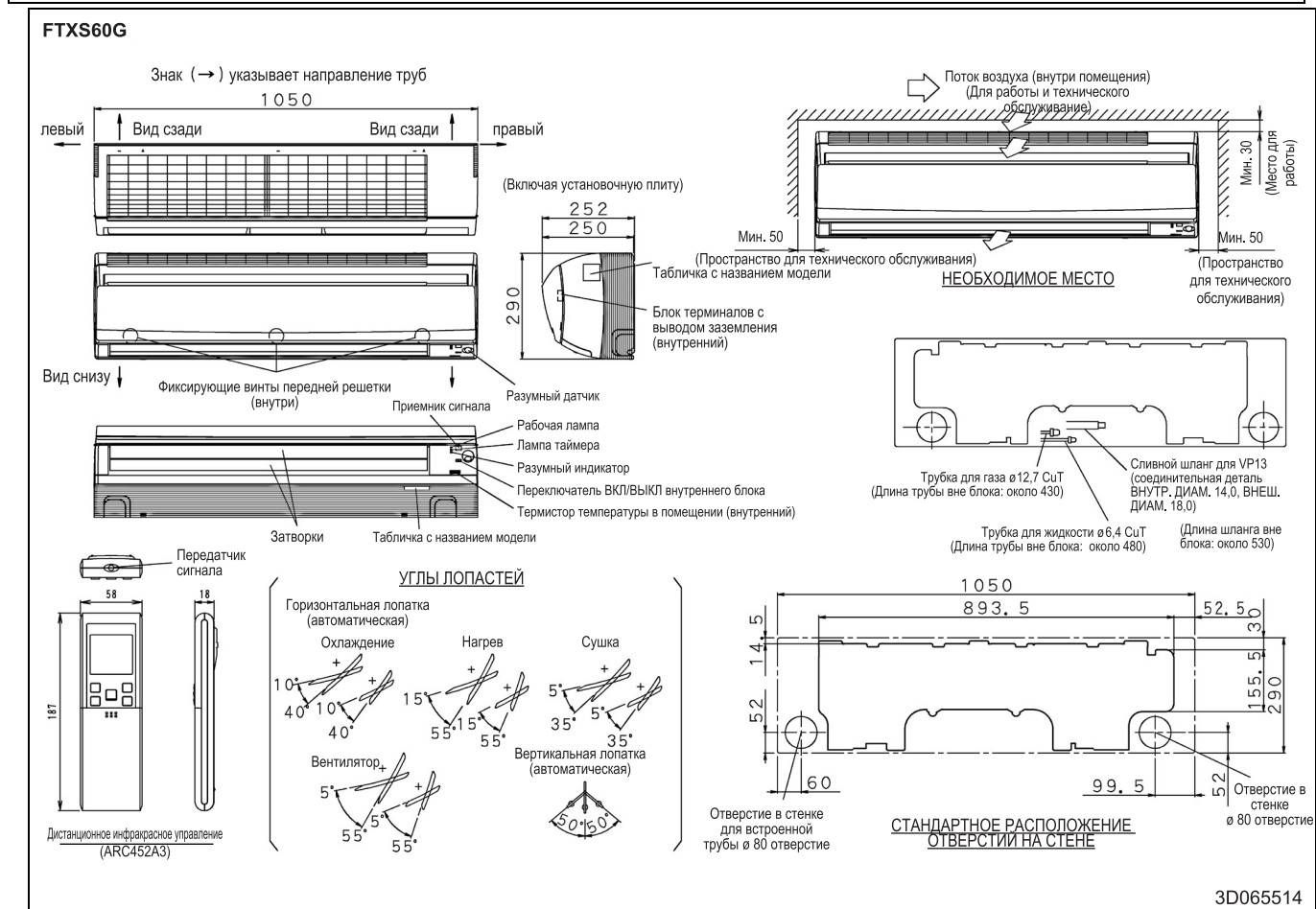
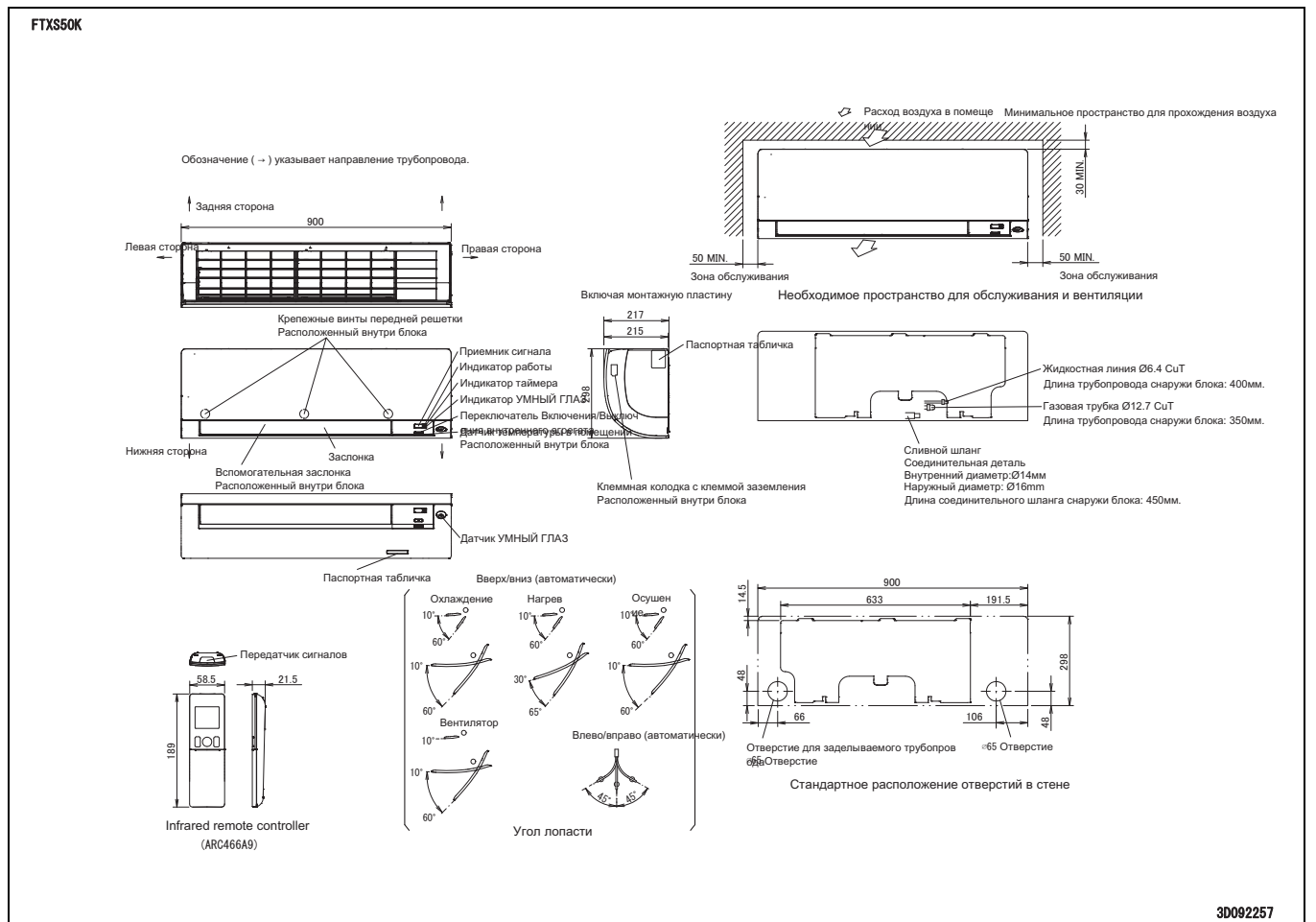

4 Размерные чертежи

4 - 1 Размерные чертежи

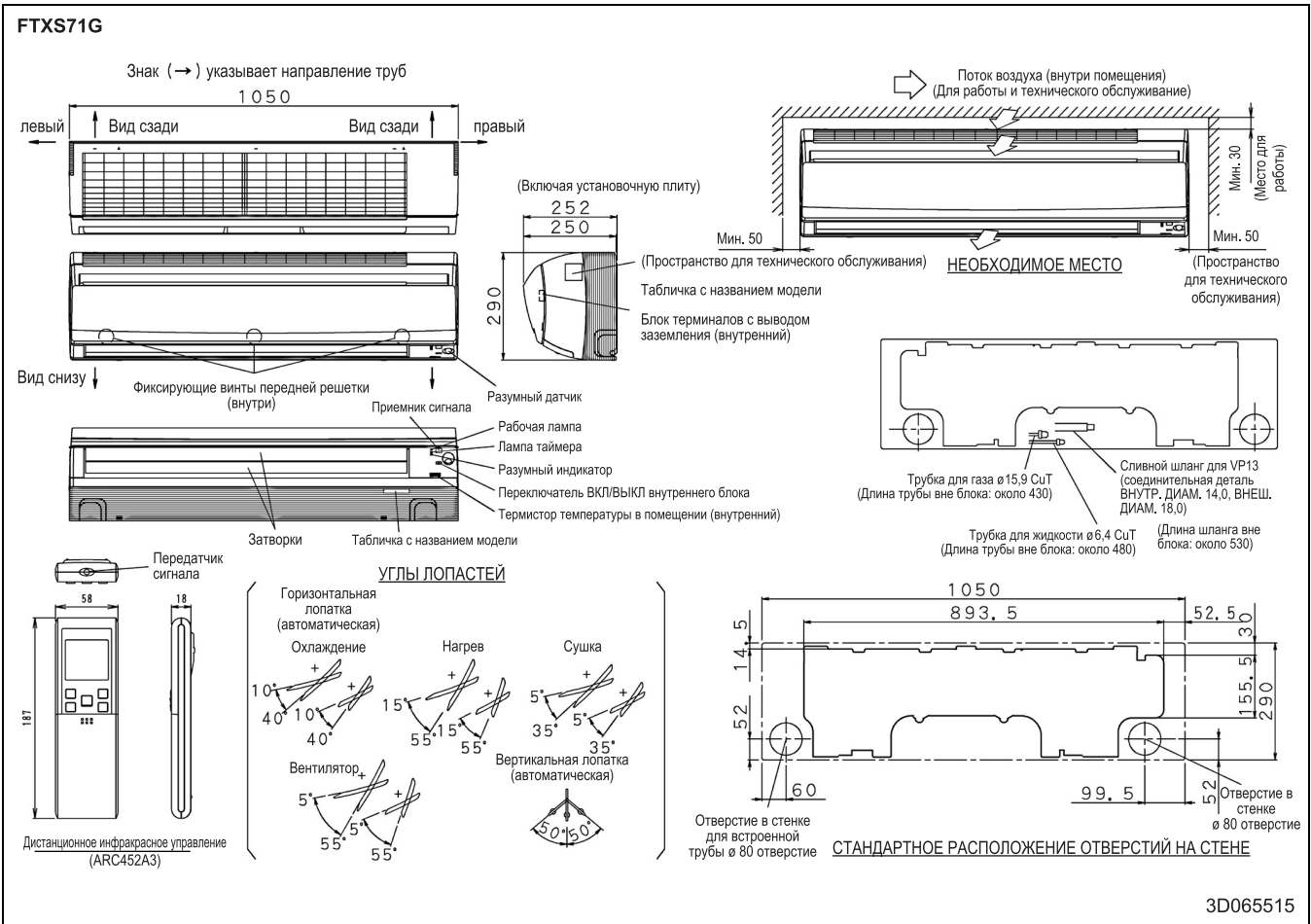

5 Центр тяжести

5 - 1 Центр тяжести

5

CTXS15-35K/FTXS20-25K

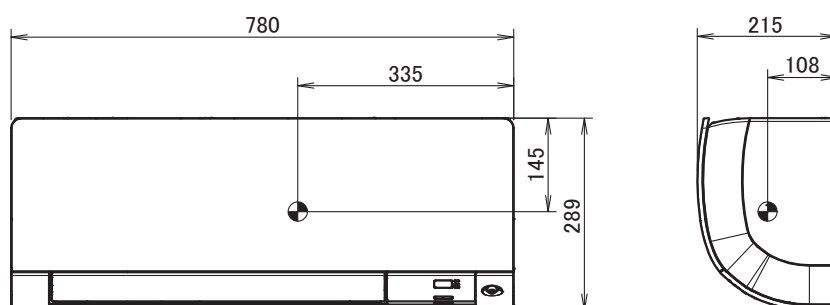

4D092261

FTXS35-50K

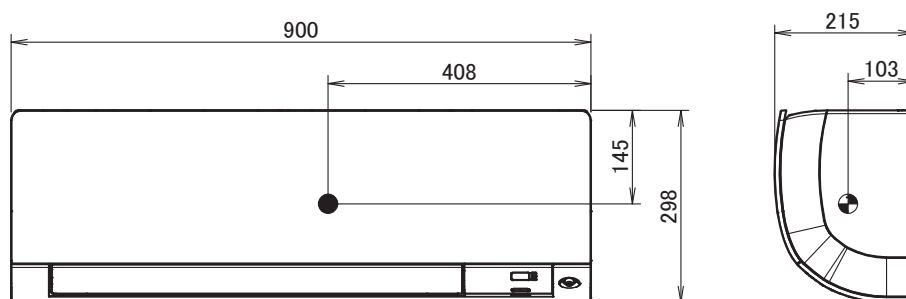

4D092262

5 Центр тяжести

5 - 1 Центр тяжести

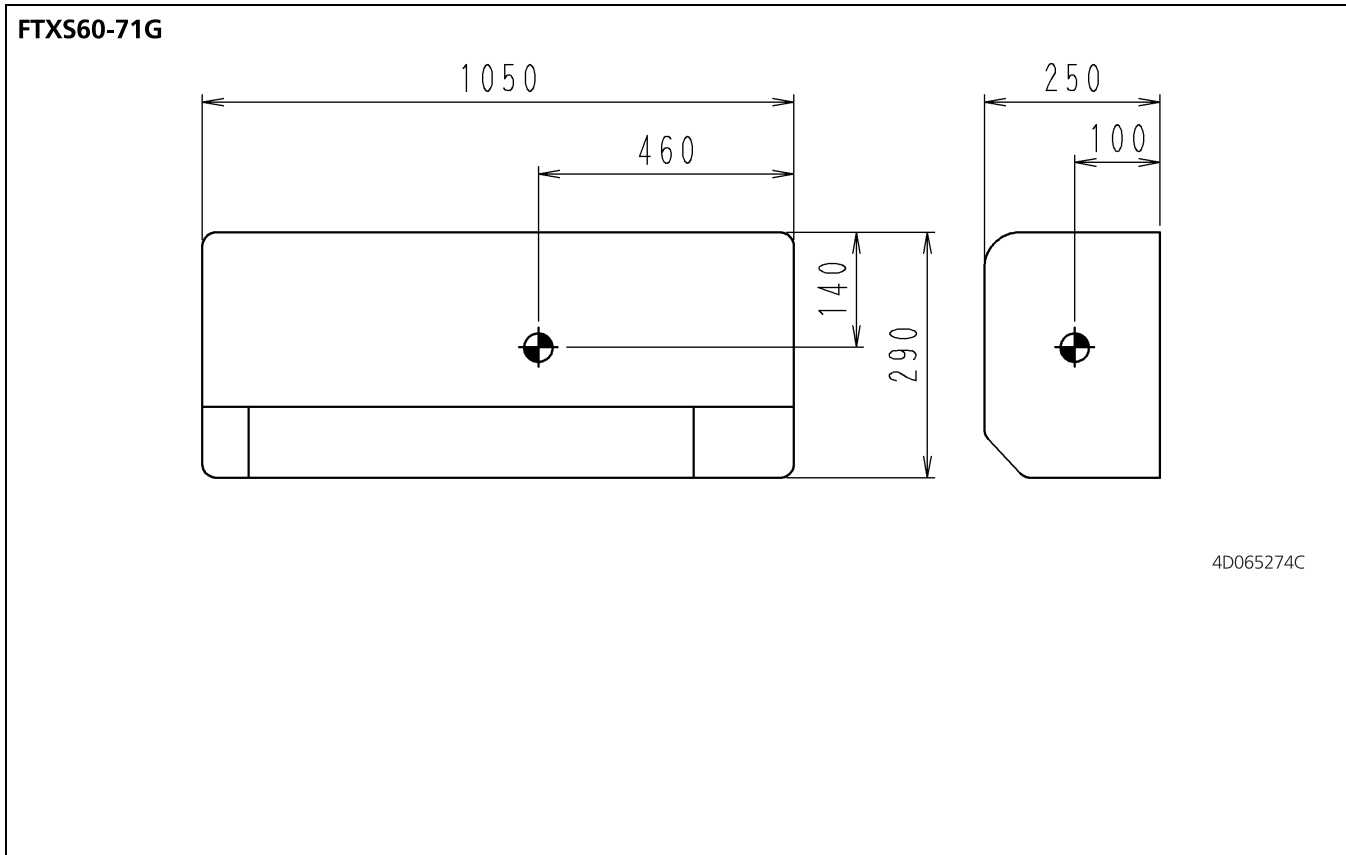

6 Схемы трубопроводов

6 - 1 Схемы трубопроводов

CTXS15-35K/FTXS20-25K

6

Внутренний агрегат

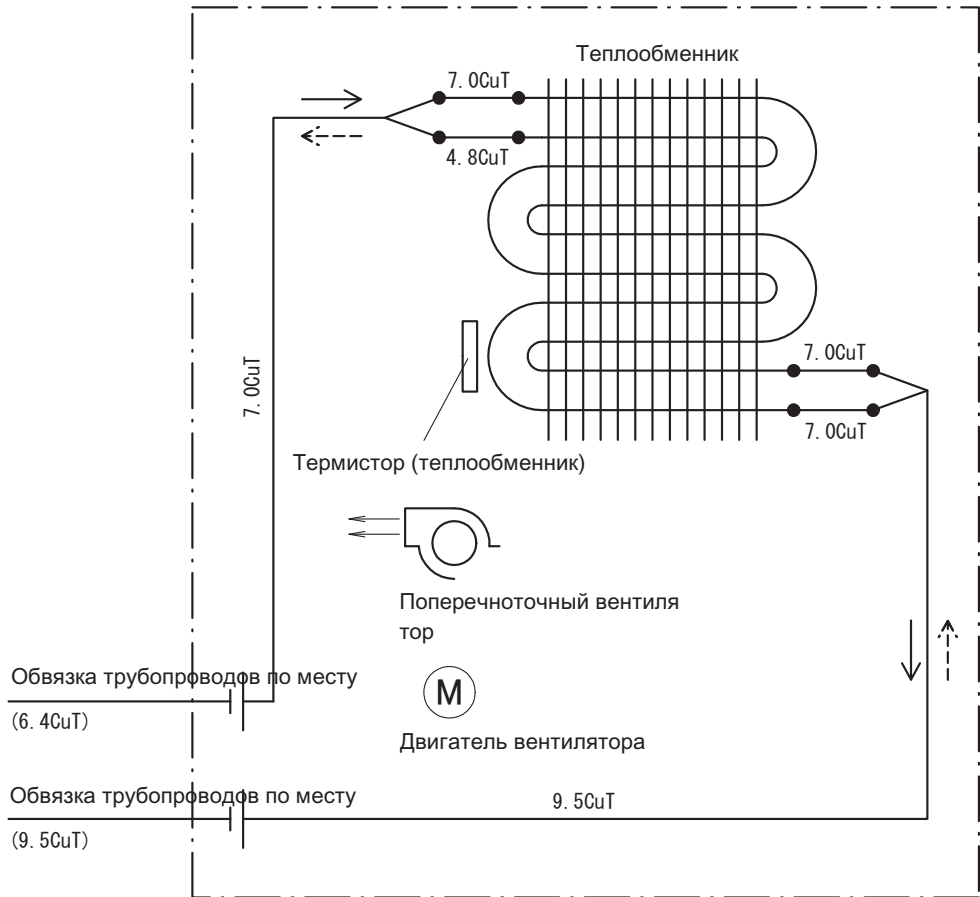

Расход хладагента
 —> Охлаждение
 - -> Нагрев

4D092258

6 Схемы трубопроводов

6 - 1 Схемы трубопроводов

FTXS35-42K

Внутренний агрегат

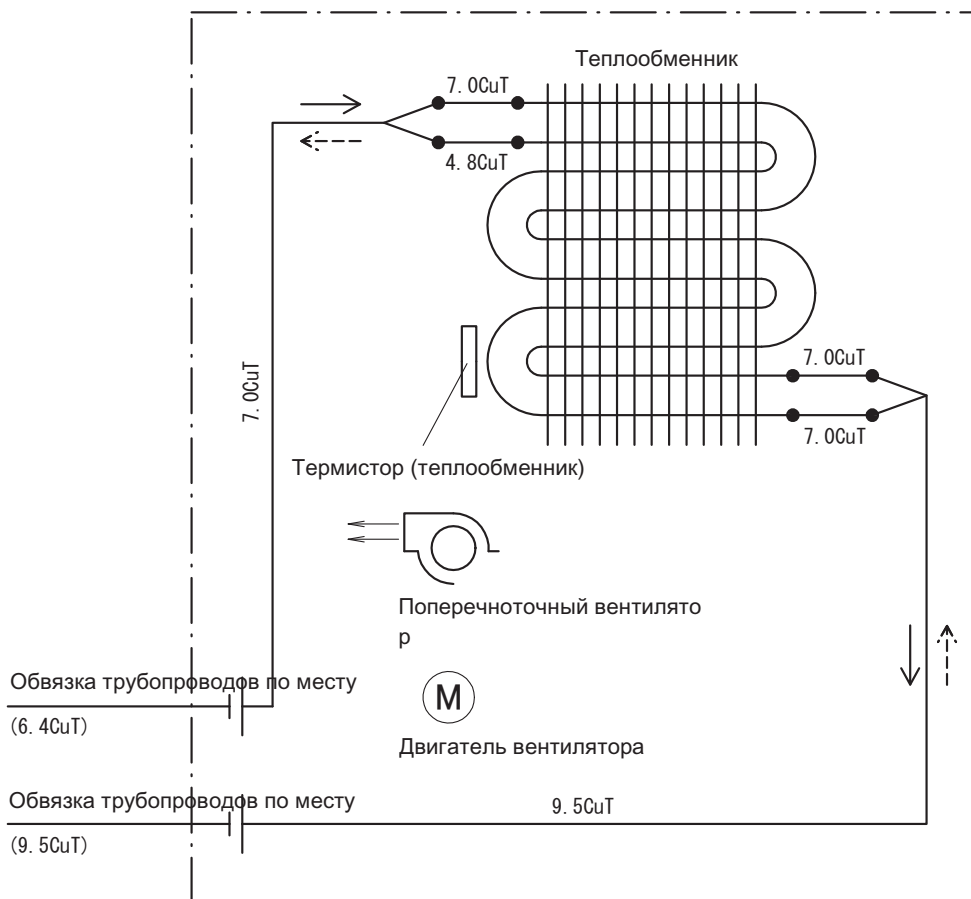

Расход хладагента
 —→ Охлаждение
 - - → Нагрев

4D092259

6 Схемы трубопроводов

6 - 1 Схемы трубопроводов

6

FTXS50K

Внутренний агрегат

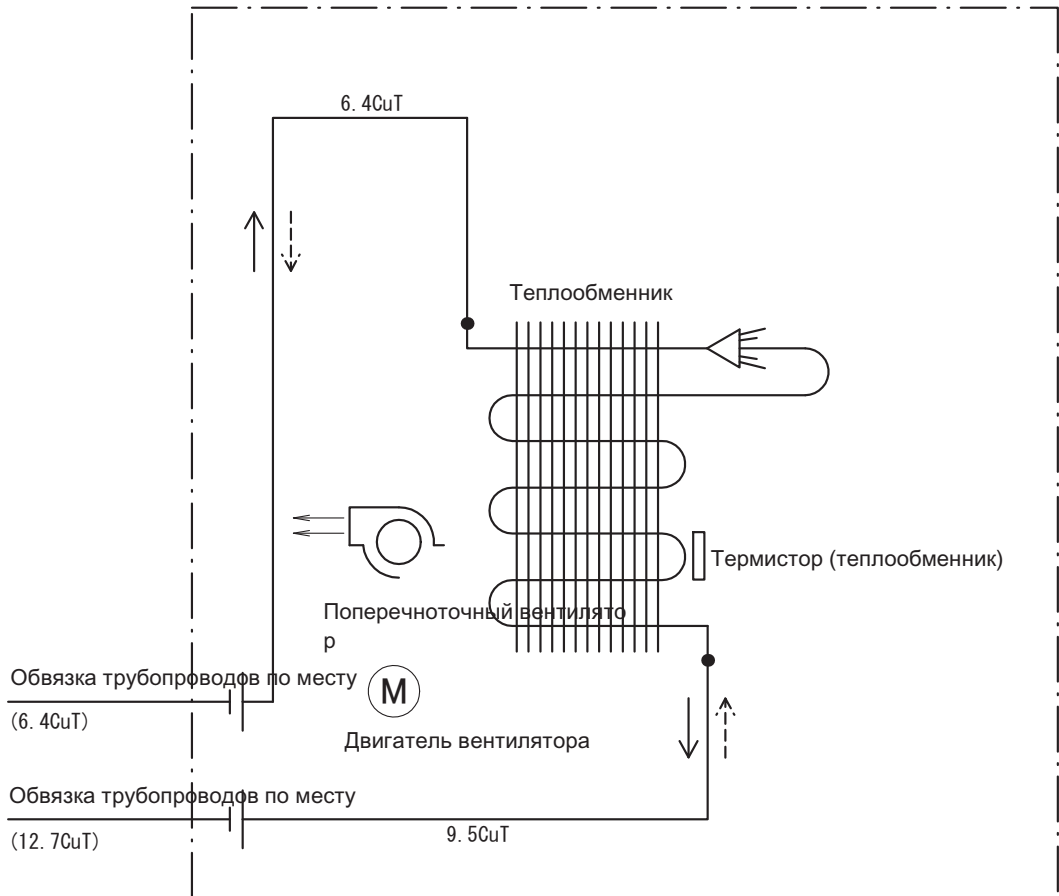

Расход хладагента
 —> Охлаждение
 - -> Нагрев

4D092260

6 Схемы трубопроводов

6 - 1 Схемы трубопроводов

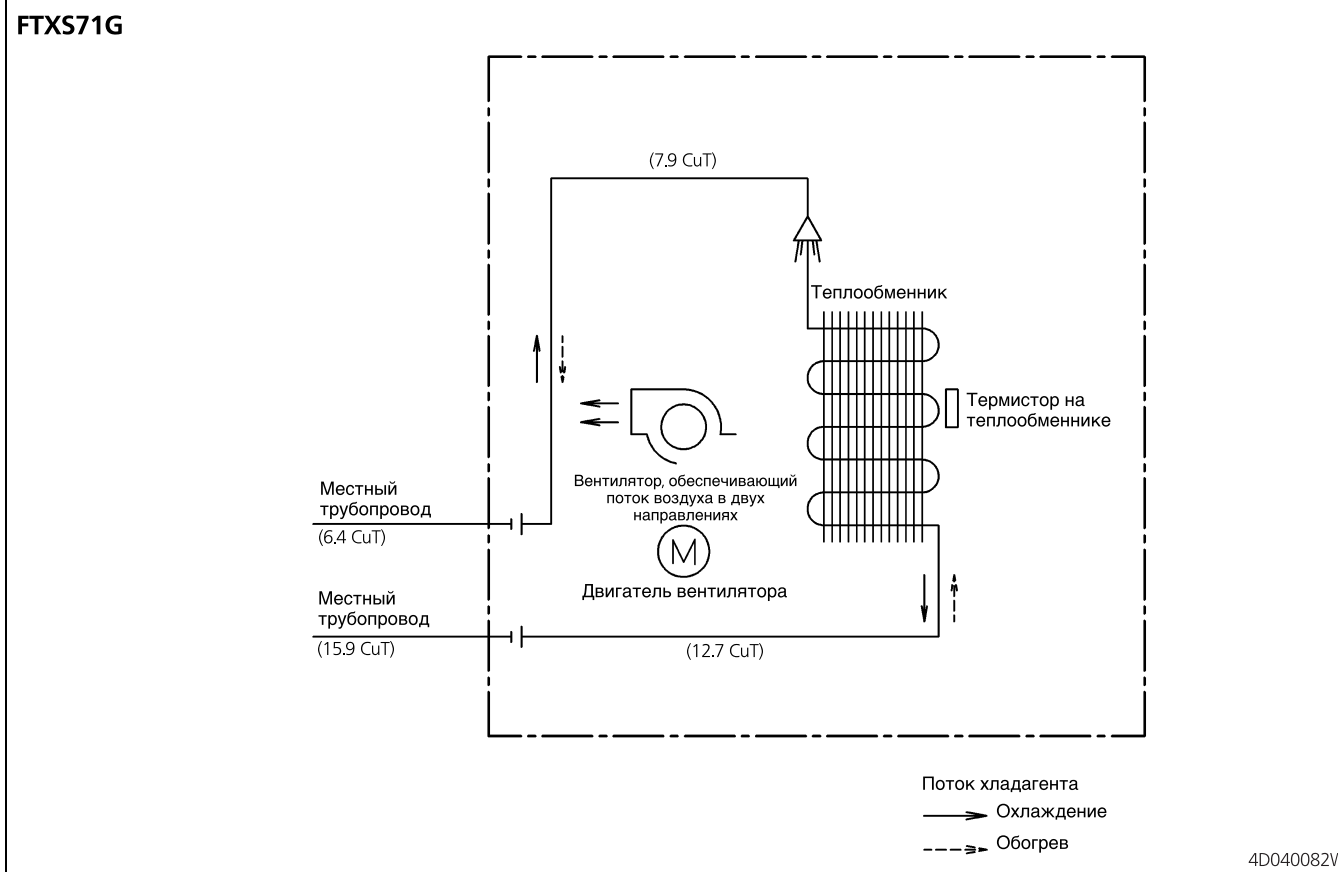
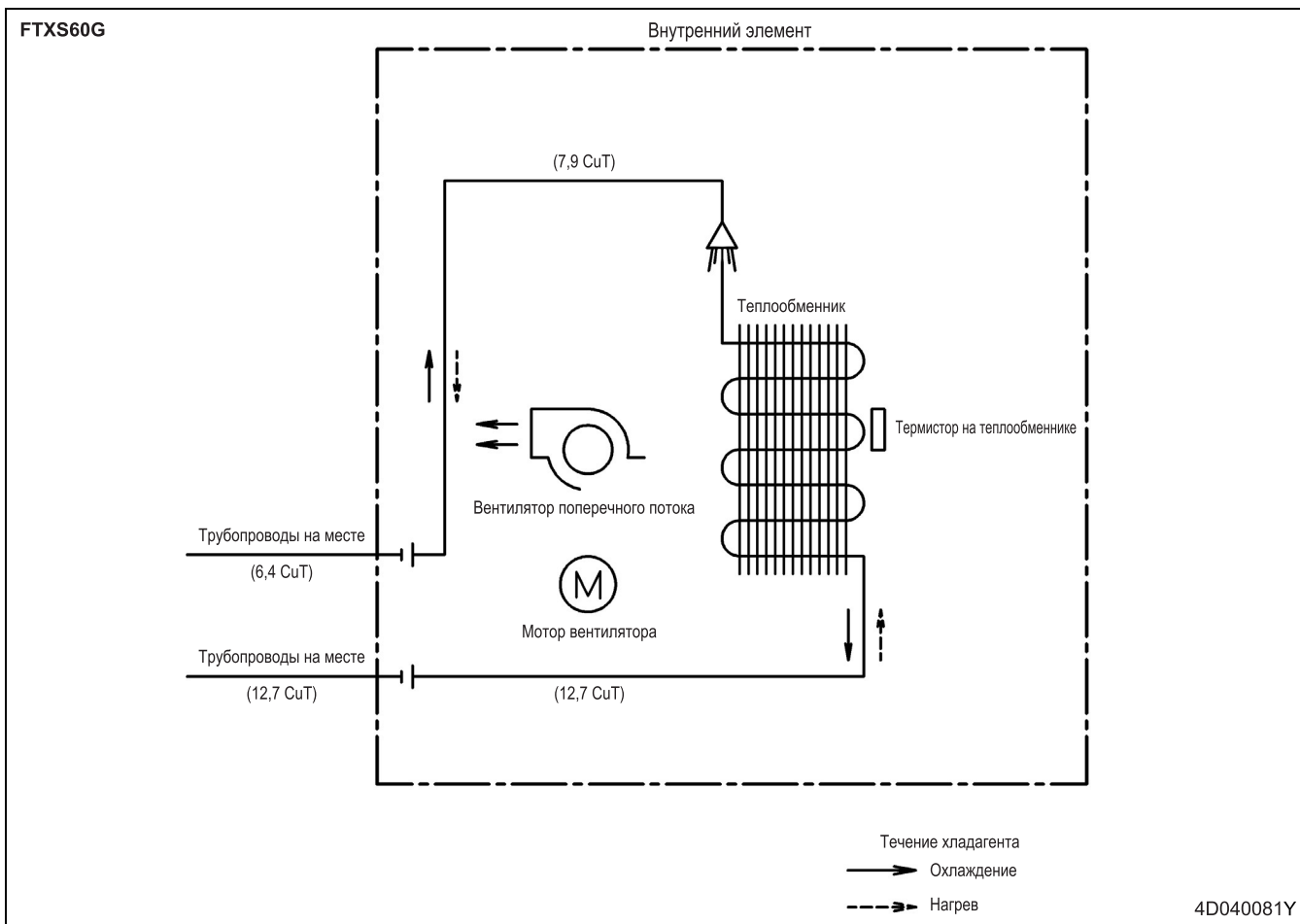

7 Монтажные схемы

7 - 1 Монтажные схемы - Одна фаза

7

CTXS15-35K / FTXS20-25K

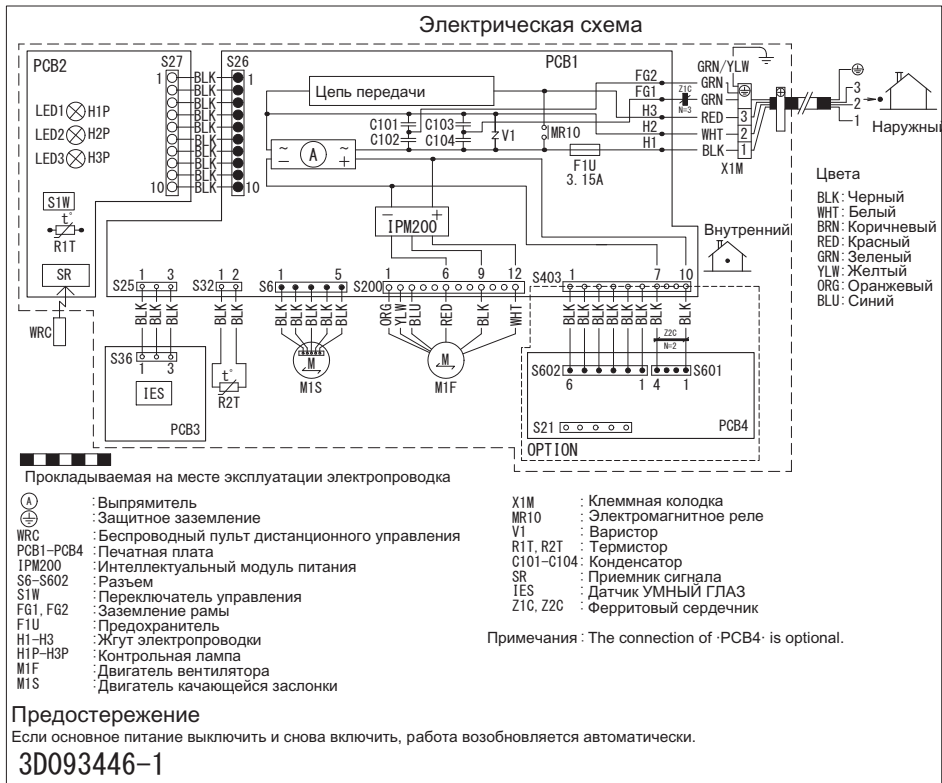

Примечания
 1. Размер: длина 100 X ширина 120.

3D093446A

FTXS35-50K

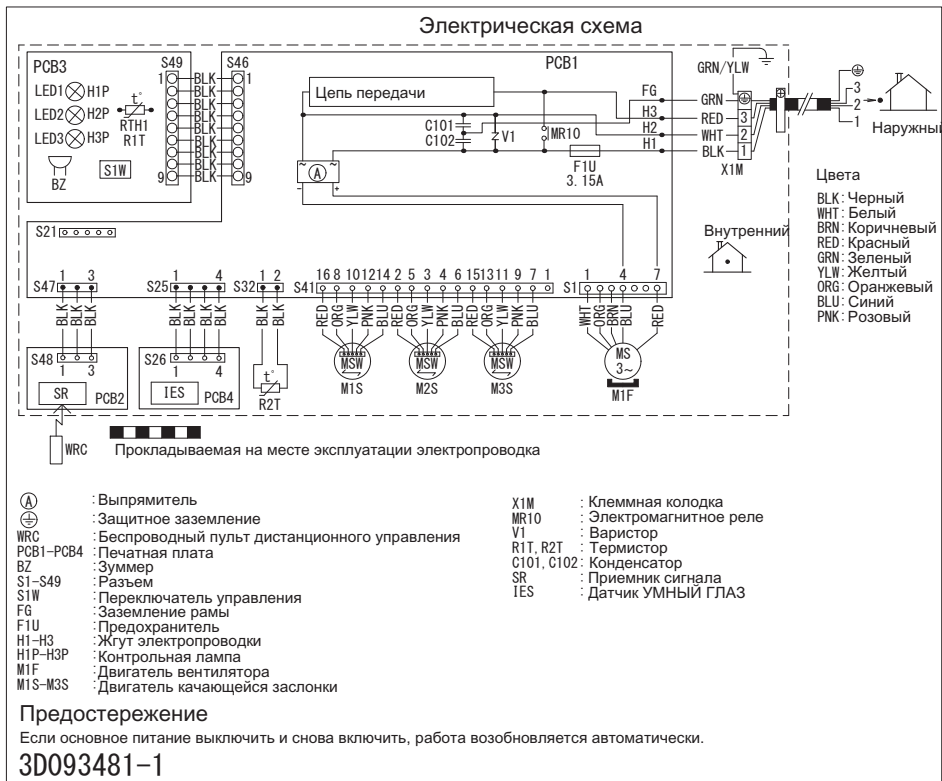

Примечания
 1. Размер: длина 100 X ширина 120.

3D093481A

7 Монтажные схемы

7 - 1 Монтажные схемы - Одна фаза

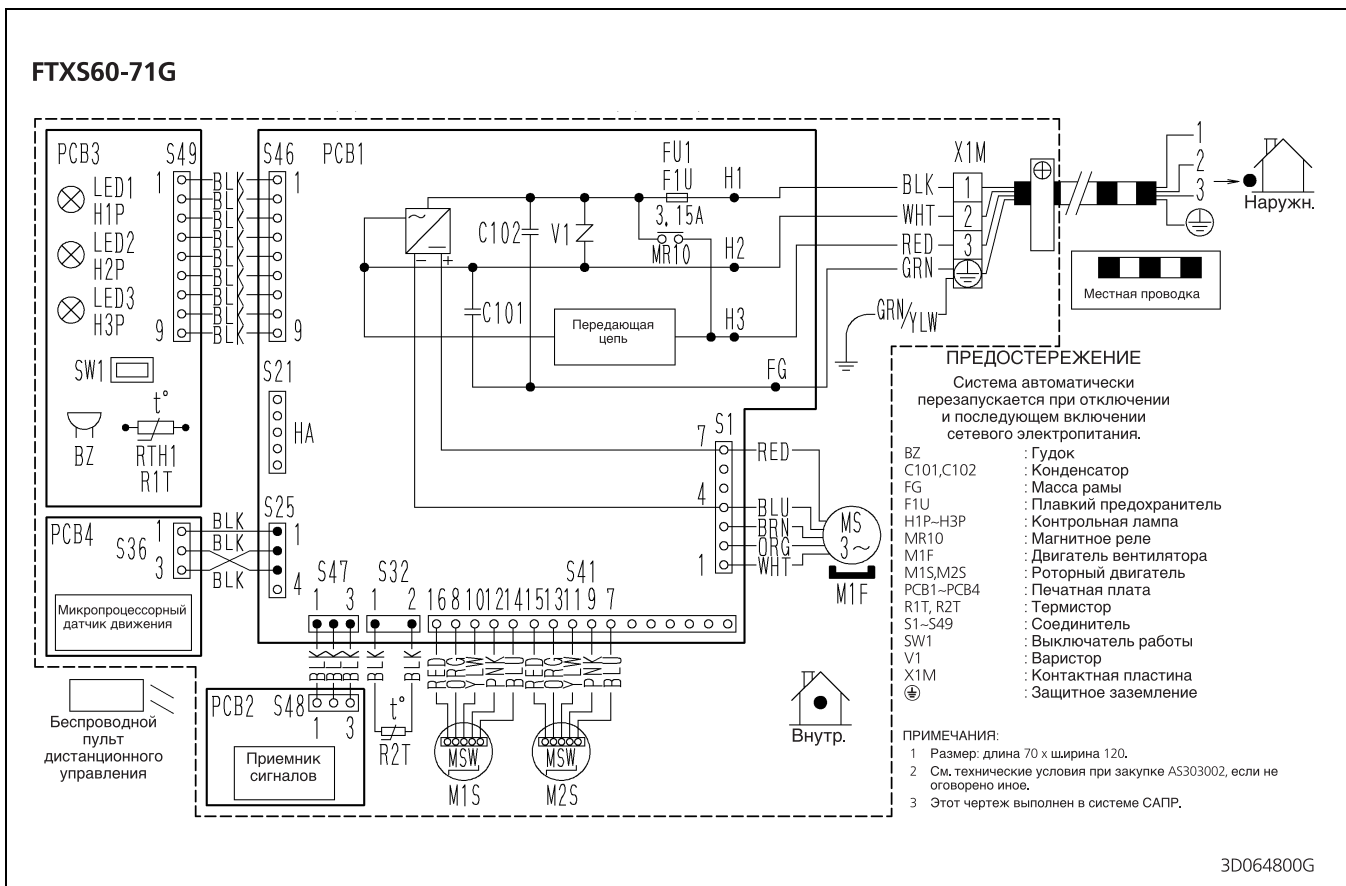

8 Данные об уровне шума

8 - 1 Спектр звукового давления

8

CTXS15K

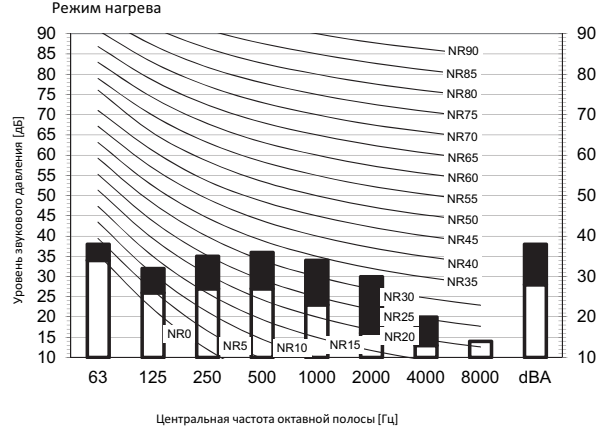
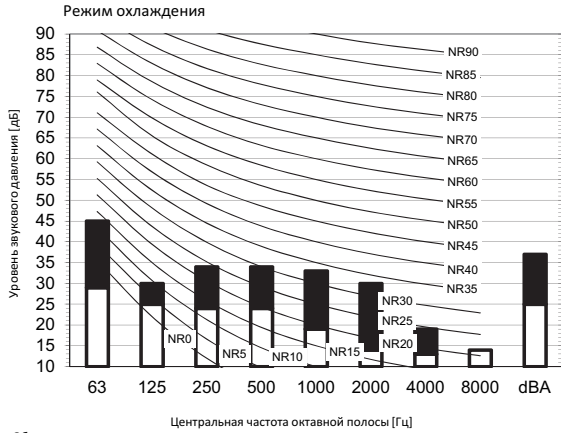

Обозначение

dBA= уровень звукового давления по шкале A (шкала A по стандарту IEC).

A Накиль

B High-tap

C Low-tap

Местоположение микрофона

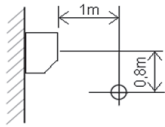

Охлаждение			Общее значение, дБ		
A	B	C	A	B	C
dBA			37		25

Нагрев			Общее значение, дБ		
A	B	C	A	B	C
dBA			38		28

Примечания

1. Рабочие условия: электропитание 220-240 В / 220 В 50/60 Гц; стандарт JIS
2. Фоновый шум уже учтен.
3. Шум во время работы изменяется в зависимости от условий эксплуатации и условий окружающей среды.
4. Метод измерения шума в процессе работы соответствует JISC9612.
5. Место измерения: безэховая камера

3D094019

CTXS35K

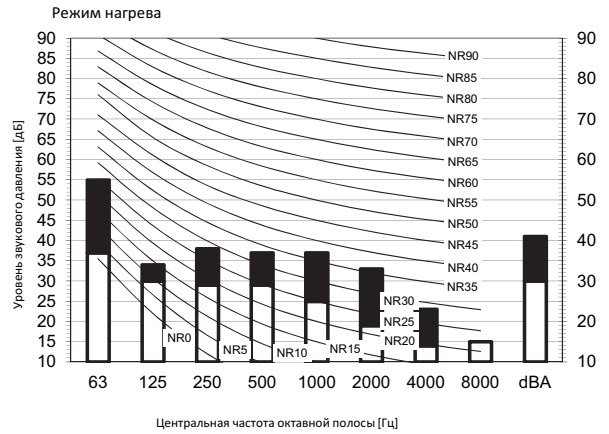
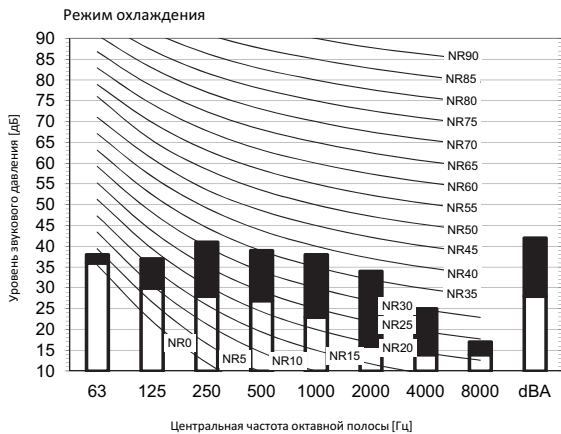

Обозначение

dBA= уровень звукового давления по шкале A (шкала A по стандарту IEC).

A Накиль

B High-tap

C Low-tap

Местоположение микрофона

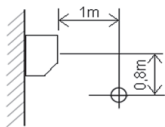

Охлаждение			Общее значение, дБ		
A	B	C	A	B	C
dBA			42		28

Нагрев			Общее значение, дБ		
A	B	C	A	B	C
dBA			41		30

Примечания

1. Рабочие условия: электропитание 220-240 В / 220 В 50/60 Гц; стандарт JIS
2. Фоновый шум уже учтен.
3. Шум во время работы изменяется в зависимости от условий эксплуатации и условий окружающей среды.
4. Метод измерения шума в процессе работы соответствует JISC9612.
5. Место измерения: безэховая камера

3D094020

8 Данные об уровне шума

8 - 1 Спектр звукового давления

FTXS20K

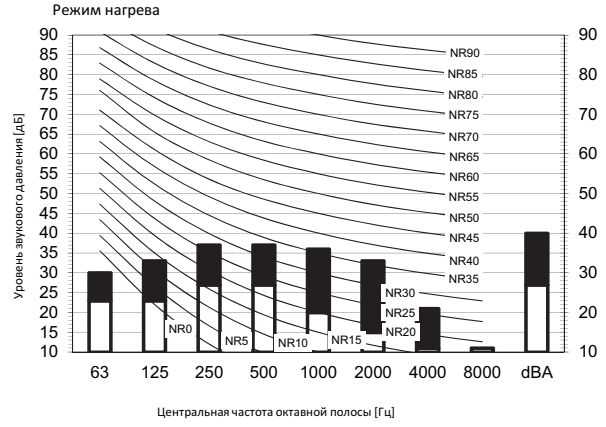
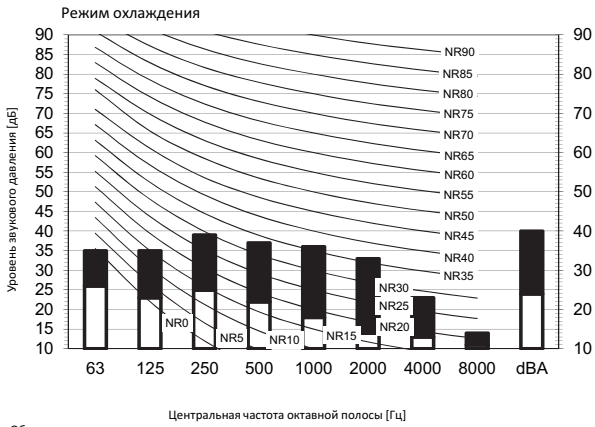

Обозначение

dBA= уровень звукового давления по шкале A (шкала A по стандарту IEC).

- A Накиль
- B High-tap
- C Low-tap

Местоположение микрофона

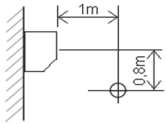

Охлаждение			Общее значение, дБ		
A	B	C	A	B	C
dBA	40	24			

Нагрев			Общее значение, дБ		
A	B	C	A	B	C
dBA	40	27			

Примечания

1. Рабочие условия: электропитание 220-240 В / 220 В 50/60 Гц; стандарт JIS
2. Фоновый шум уже учтен.
3. Шум во время работы изменяется в зависимости от условий эксплуатации и условий окружающей среды.
4. Метод измерения шума в процессе работы соответствует JISC9612.
5. Место измерения: беззвонная камера

3D092363A

FTXS25K

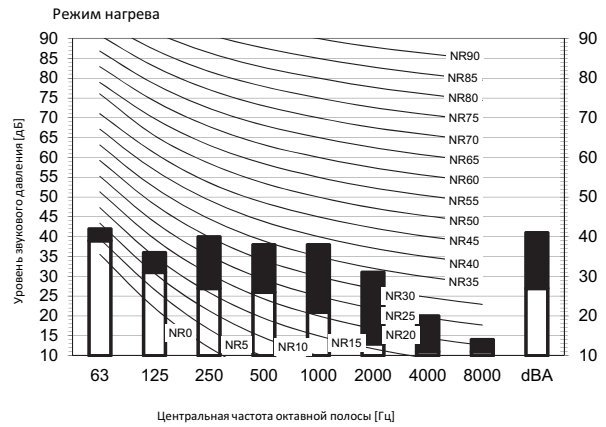
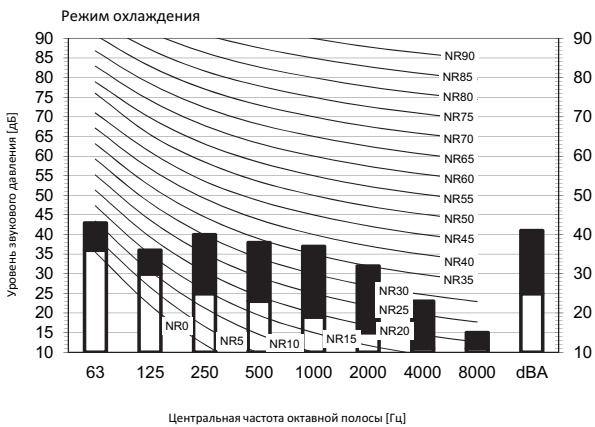

Обозначение

dBA= уровень звукового давления по шкале A (шкала A по стандарту IEC).

- A Накиль
- B High-tap
- C Low-tap

Местоположение микрофона

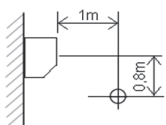

Охлаждение			Общее значение, дБ		
A	B	C	A	B	C
dBA	41	25			

Нагрев			Общее значение, дБ		
A	B	C	A	B	C
dBA	41	27			

Примечания

1. Рабочие условия: электропитание 220-240 В / 220 В 50/60 Гц; стандарт JIS
2. Фоновый шум уже учтен.
3. Шум во время работы изменяется в зависимости от условий эксплуатации и условий окружающей среды.
4. Метод измерения шума в процессе работы соответствует JISC9612.
5. Место измерения: беззвонная камера

3D092364A

8 Данные об уровне шума

8 - 1 Спектр звукового давления

FTXS35K

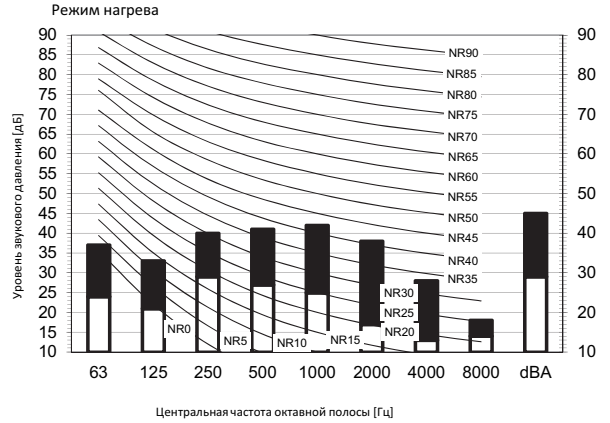
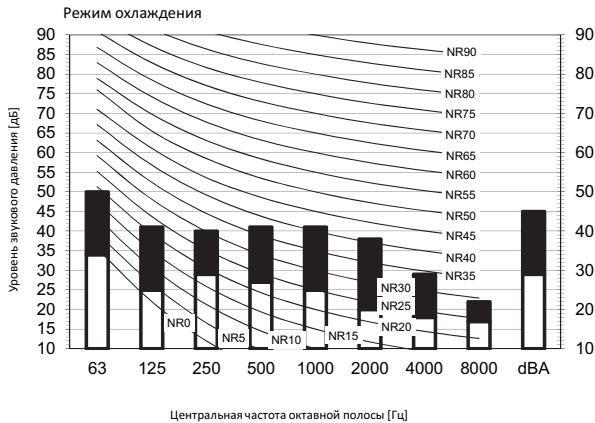

Обозначение

dBA= уровень звукового давления по шкале A (шкала A по стандарту IEC).

- A Наклей
- B High-tap
- C Low-tap

Местоположение микрофона

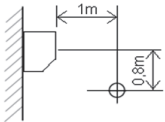

Охлаждение Общее значение, дБ

A	B	C
dBA	45	29

Нагрев Общее значение, дБ

A	B	C
dBA	45	29

Примечания

1. Рабочие условия: электропитание 220-240 В / 220 В 50/60 Гц; стандарт JIS
2. Фоновый шум уже учтен.
3. Шум во время работы изменяется в зависимости от условий эксплуатации и условий окружающей среды.
4. Метод измерения шума в процессе работы соответствует JISC9612.
5. Место измерения: безэховая камера

3D092365A

FTXS42K

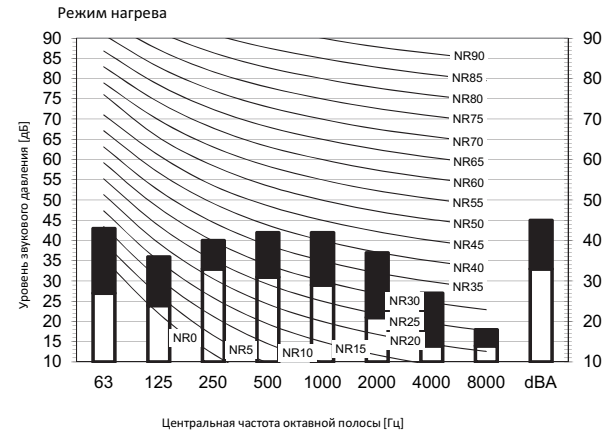
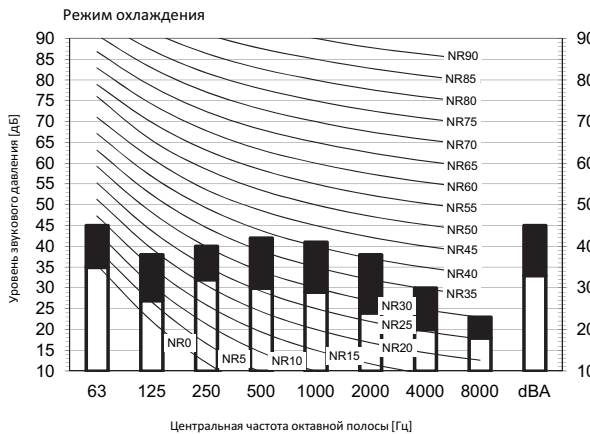

Обозначение

dBA= уровень звукового давления по шкале A (шкала A по стандарту IEC).

- A Наклей
- B High-tap
- C Low-tap

Местоположение микрофона

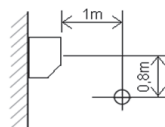

Охлаждение Общее значение, дБ

A	B	C
dBA	45	33

Нагрев Общее значение, дБ

A	B	C
dBA	45	33

Примечания

1. Рабочие условия: электропитание 220-240 В / 220 В 50/60 Гц; стандарт JIS
2. Фоновый шум уже учтен.
3. Шум во время работы изменяется в зависимости от условий эксплуатации и условий окружающей среды.
4. Метод измерения шума в процессе работы соответствует JISC9612.
5. Место измерения: безэховая камера

3D094021

8 Данные об уровне шума

8 - 1 Спектр звукового давления

FTXS50K

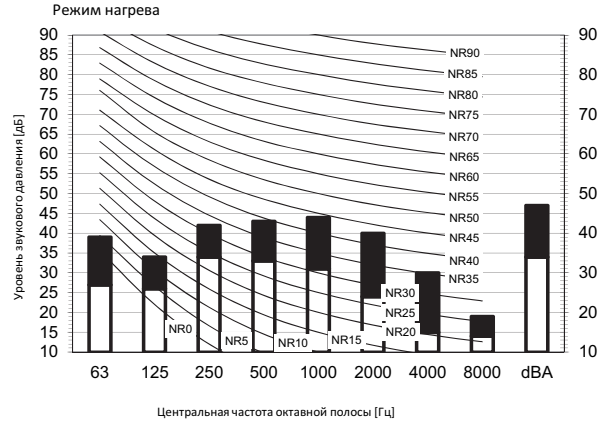
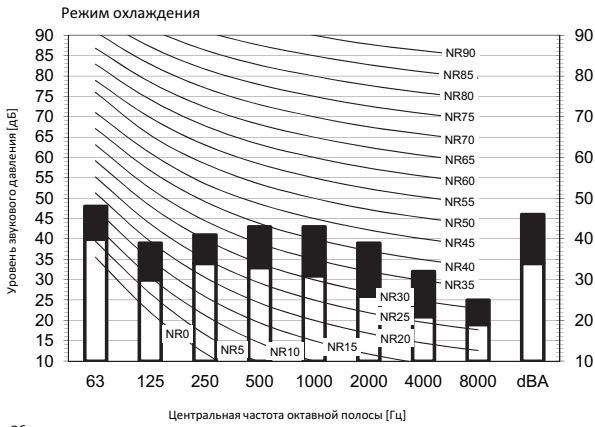

Обозначение

dBA= уровень звукового давления по шкале A (шкала A по стандарту IEC).

A Накиль

B High-tap

C Low-tap

Местоположение микрофона

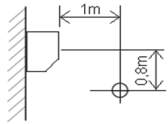

Охлаждение Общее значение, дБ

	A	B	C
dBA		46	34

Нагрев Общее значение, дБ

	A	B	C
dBA		47	34

Примечания

1. Рабочие условия: электропитание 220-240 В / 220 В 50/60 Гц; стандарт JIS
2. Фоновый шум уже учтен.
3. Шум во время работы изменяется в зависимости от условий эксплуатации и условий окружающей среды.
4. Метод измерения шума в процессе работы соответствует JISC9612.
5. Место измерения: беззвонная камера

3D094018

8 Данные об уровне шума

8 - 2 Данные об уровне шума

FTXS60G

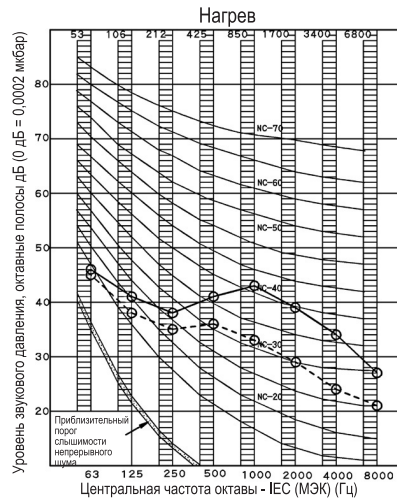
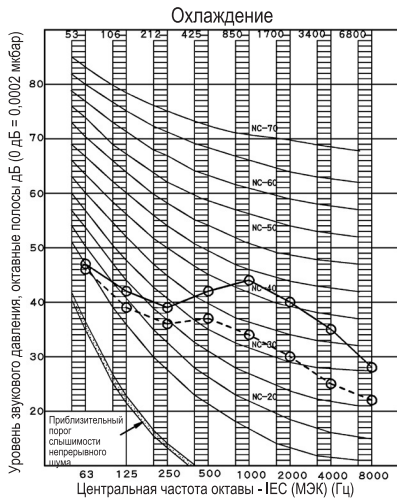

ПРИМЕЧАНИЯ

- 1 Выше всего (dB): (B, G, N уже выпрямлены)
- 2 Измеряемое место: измерения в заглушенном помещении.
- 3 Рабочий шум отличается от работы и внешних условий.
- 4 Местоположение микрофона. JISC9612
Метод измерения шума в процессе работы соответствует JISC9612

Масштаб	50 Гц 220-240 В	
	(H)	(L)
A	45	36

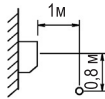

ПРИМЕЧАНИЯ

- 1 Выше всего (dB): (B, G, N уже выпрямлены)
- 2 Измеряемое место: измерения в заглушенном помещении.
- 3 Рабочий шум отличается от работы и внешних условий.
- 4 Местоположение микрофона. JISC9612
Метод измерения шума в процессе работы соответствует JISC9612

Масштаб	50 Гц 220-240 В	
	(H)	(L)
A	44	35

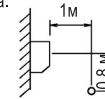

3D051227E

FTXS71G

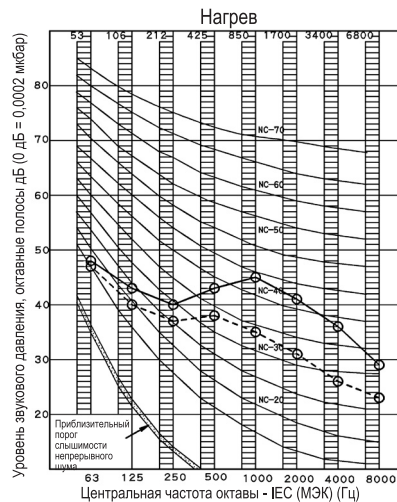
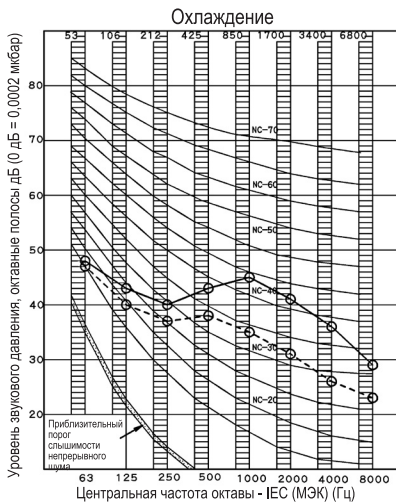

ПРИМЕЧАНИЯ

- 1 Выше всего (dB): (B, G, N уже выпрямлены)
- 2 Измеряемое место: измерения в заглушенном помещении.
- 3 Рабочий шум отличается от работы и внешних условий.
- 4 Местоположение микрофона. JISC9612
Метод измерения шума в процессе работы соответствует JISC9612

Масштаб	50 Гц 220-240 В	
	(H)	(L)
A	46	37

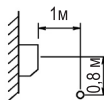

ПРИМЕЧАНИЯ

- 1 Выше всего (dB): (B, G, N уже выпрямлены)
- 2 Измеряемое место: измерения в заглушенном помещении.
- 3 Рабочий шум отличается от работы и внешних условий.
- 4 Местоположение микрофона. JISC9612
Метод измерения шума в процессе работы соответствует JISC9612

Масштаб	50 Гц 220-240 В	
	(H)	(L)
A	46	37

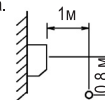

3D051225D



Daikin Europe N.V. принимает участие в программе сертификации Eurovent для жидкостных холодильных установок (LCP), вентиляционных установок (AHU), фанкойлов (FCU) и систем с переменным потоком хладагента (VRF). Проверьте текущий срок действия сертификата онлайн: www.eurovent-certification.com или перейдите к: www.certiflash.com

Настоящий буклет составлен только для справочных целей и не является предложением, обязательным для выполнения компанией Daikin Europe N.V. Его содержание составлено компанией Daikin Europe N.V. на основании сведений, которыми она располагает. Компания не дает прямую или связанную гарантию относительно полноты, точности, надежности или соответствия конкретной цели ее содержания, а также продуктов и услуг, представленных в нем. Технические характеристики могут быть изменены без предварительного уведомления. Компания Daikin Europe N.V. отказывается от какой-либо ответственности за прямые или косвенные убытки, понимаемые в самом широком смысле, вытекающие из прямого или косвенного использования и/или трактовки данного буклета. На все содержание распространяется авторское право Daikin Europe N.V.

BARCODE

Daikin products are distributed by:

