

HYUNDAI



Электрический тепловентилятор

Руководство по эксплуатации.
Гарантийный талон.

Модели

H-HG6-20-UI522
H-HG6-30-UI523

H-HG7-20-UI524
H-HG7-30-UI525

H-HG7-50-UI712
H-HG7-90-UI713

ВВЕДЕНИЕ

Благодарим Вас за удачный выбор и приобретение электрического тепловентилятора Hyundai. Он прослужит Вам долго. Электрический тепловентилятор Hyundai предназначен для обогрева и создания комфортной атмосферы в помещении в холодное время года. Тепловентилятор может быть установлен в вертикальном положении на жесткой основе там, где есть возможность подключения к электропроводке.

Описание

Электрический тепловентилятор (тепловая пушка) предназначен для дополнительного обогрева и вентилирования потоком воздуха помещений, а также может использоваться для просушки поверхностей и предметов. В зависимости от мощности тепловентилятор можно применять в бытовых, служебных, производственных и складских помещениях. Основное преимущество тепловентилятора в том, что он способен создавать направленный поток теплого воздуха большого объема, тем самым обеспечивая быстрый и эффективный обогрев помещений большой площади.

Электрический тепловентилятор имеет прочный внешний металлический корпус, защищенный от коррозии. Нагрев воздуха происходит во внутреннем кожухе, при прохождении через нагревательные элементы из стали, с помощью малощумного электродвигателя с металлической крыльчаткой, который забирает воздух через отверстия в воздухозаборной решётке и выдувает его через отверстия в воздуховыпускной решётке. На панели управления прибором располагается ручка переключателя режимов работы (двухклавишный выключатель для серии H-HG6) для выбора оптимального режима мощности обогрева и ручка термостата для управления встроенным регулируемым термостатом (только для серии H-HG7), поддерживающим необходимую температуру в помещении. Дополнительно прибор оснащён ограничителем температуры, который отключает нагревательные элементы при перегреве. Прибор имеет удобную ручку для перемещения.

RU



ВНИМАНИЕ!

Важные меры предосторожности и инструкции, содержащиеся в данном руководстве, не включают всех возможных режимов и ситуаций, которые могут встречаться. Необходимо понимать, что здравый смысл, осторожность и тщательность являются факторами, которые невозможно «встроить» ни в один продукт. Эти факторы должен учитывать человек, который заинтересован в надлежащей эксплуатации устройства. Изготовитель не несет ответственности в случае повреждения прибора или его отдельных частей во время транспортировки, в результате неправильной установки, в результате колебаний напряжения, а также в случае, если какая-либо часть прибора была изменена или модифицирована.

Расшифровка артикула

серия прибора

H-HG6-20-U1522

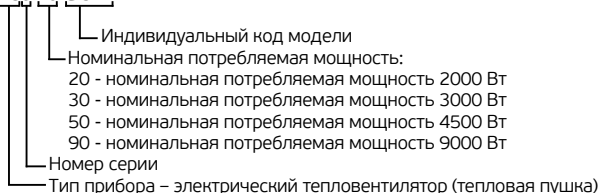

ПРАВИЛА БЕЗОПАСНОЙ ЭКСПЛУАТАЦИИ И УСТАНОВКИ ТЕПЛОВЕНТИЛЯТОРА

При эксплуатации тепловентилятора соблюдайте правила безопасности. Неправильная эксплуатация в силу игнорирования данных правил может привести к причинению вреда здоровью пользователя и других людей, а также нанесения ущерба их имуществу. Производитель не несёт ответственности за причинённый вред здоровью и повреждение имущества в результате неправильной установки и эксплуатации прибора.



Установка тепловентилятора в месте эксплуатации и подвод электропитания должны производиться специализированной организацией, представителями сервисной службы производителя или специалистами, имеющими разрешения на проведение работ по монтажу электрического оборудования, с соблюдением требований безопасности.

- Запрещено устанавливать прибор непосредственно под электрической розеткой или под проведенным сетевым шнуром, когда выходящие тепловые потоки попадают на них. Это может привести к их перегреву, что создаст аварийную ситуацию
- Запрещено устанавливать и эксплуатировать прибор, в электрической сети без заземляющего контура.
- Данный прибор не предназначен для использования в ванных комнатах, прачечных или других аналогичных влажных помещениях. Ни в коем случае не размещайте прибор в таких местах, где он может упасть в ванну или другую емкость с водой.
- Запрещено устанавливать работающий прибор на поверхностях, загрязнённых пылью, ворсом, шерстью и т. п.
- Для нормальной работы прибора уровень напряжения в электросети должен быть достаточен, а ее технические параметры должны быть в строгом соответствии с техническими параметрами, указанными на корпусе прибора. При необходимости выясните характеристики своей сети у поставщика электроэнергии.
- Следите за тем, чтобы электрический кабель не пересекал острых краев и не касался горячих поверхностей.

При нарушении инструкций по установке и эксплуатации тепловентилятора, прибор гарантийному обслуживанию не подлежит, а изготовитель ответственности не несет.

Безопасность и предостережения при эксплуатации и очистке

- Данный прибор при работе нагревается до очень высокой температуры. Чтобы избежать ожогов, не прикасайтесь руками и другими частями тела к горячим поверхностям прибора. Располагайте прибор на расстоянии не менее 1 м от мебели, подушек, постельных принадлежностей, бумаги, одежды, штор и других горючих предметов и материалов. Дайте прибору остыть, прежде чем перемещать его. Для перемещения прибора используйте встроенную ручку.
- Прибор должен располагаться вдали от легковоспламеняющихся и легкодеформируемых объектов.



ВНИМАНИЕ!



Во избежание перегрева тепловентилятор не накрывать. Не сушите на нём одежду и любые другие ткани и материалы. Это может привести к его перегреву, выходу из строя или причинить значительный ущерб Вам и/или вашему имуществу.

RU

- Не включайте прибор, в случае если его сетевой шнур или вилка имеют повреждения, а также после сбоев в работе, падения или какого-либо повреждения прибора.
- При повреждении шнура питания, во избежании опасности, его замену должен проводить изготовитель, сервисная служба или аналогичный квалифицированный персонал.
- Для диагностики и проведения ремонта обратитесь в ближайший авторизованный сервисный центр производителя в вашем регионе.
- Прибор содержит внутри горячие и искрящие компоненты. Не используйте прибор в местах использования или хранения бензина, краски или других легковоспламеняющихся жидкостей.
- Для предотвращения возможного пожара не загромождайте ничем воздухозаборные и выходные отверстия прибора. Используйте прибор только на ровной сухой поверхности. Не вешайте и не сушите вещи на приборе!
- Не просовывайте пальцы и исключите попадание посторонних предметов в какие-либо вентиляционные, воздухозаборные или выходные отверстия, так как это может привести к поражению электрическим током или повреждению прибора.
- Для предотвращения риска поражения электрическим током не погружайте прибор, а также его сетевой шнур и вилку в воду или другую жидкость.
- Когда прибор включен и работает, не касайтесь его поверхности и поверхности блока управления мокрыми руками и любыми частями тела
- Никогда не подключайте прибор к электросети, если его поверхность влажная (мокрая).
- При выключении прибора необходимо сначала отключить нагревательные элементы, оставив включенным работающий вентилятор минимум на 3 минуты. И только после этого полностью отключить прибор от электрической сети.
- Не погружайте прибор в воду. Никогда не тяните за сетевой шнур.
- Перед началом очистки и технического обслуживания тепловентилятора всегда отключайте его от электрической сети. Очистку и техническое обслуживание производите в соответствии с указаниями данного руководства по эксплуатации.
- Не используйте опасные химические вещества для чистки тепловентилятора и не допускайте их попадания на него.
- В соответствии с ч.2 ст.141 Федерального закона №123-ФЗ «Технический регламент о требованиях пожарной безопасности» пожарная безопасность изделия (при соблюдении правил настоящего руководства) подтверждена соответствием требованиям ГОСТ МЭК 60335-1-2008 (р.11, 13, 16,19,30), ГОСТ Р 52161.2.30 (р11; р19; р.30), ТР ТС 004/2011.

ТЕХНИЧЕСКИЕ ПАРАМЕТРЫ

Таблица 1

Модель		H-HG6-20-UI522	H-HG6-30-UI523	H-HG7-20-UI524
Номинальная потребляемая мощность	Вт	2000	3000	2000
Потребляемая мощность по режимам	Вт	0/1000/2000	0/1500/3000	0/1000/2000
Номинальная сила тока	А	9,2	13,7	9,2
Параметры электропитания	В/Гц	220~/50	220~/50	220~/50
Степень защиты	-	IP20	IP20	IP20
Класс электрозащиты	-	I	I	I
Производительность по воздуху	м ³ /час	140	230	140
Продолжительность работы/пауза	час	22/2	22/2	22/2
Увеличение температуры воздуха на выходе	°С	43	39	43
Вес нетто	кг	3,5	4,0	3,5
Размеры прибора	мм	240x180x250	240x200x270	280x180x180



Модель		H-HG7-30-UI525	H-HG7-50-UI712	H-HG7-90-UI713
Номинальная потребляемая мощность	Вт	3000	4500	9000
Потребляемая мощность по режимам	Вт	0/1500/3000	0/3000/4500	0/4500/9000
Номинальная сила тока	А	13,7	20,45	13,7
Параметры электропитания	В/Гц	220~/50	220~/50	380~/50
Степень защиты	-	IP20	IP20	IP20
Класс электрозащиты	-	I	I	I
Производительность по воздуху	м ³ /час	230	420	820
Продолжительность работы/пауза	час	22/2	22/2	22/2
Увеличение температуры воздуха на выходе	°С	39	32	36
Вес нетто	кг	4,0	4,5	11
Размеры прибора	мм	240x255x350	240x255x350	280x310x455



ВНИМАНИЕ!

Производитель оставляет за собой право для разных партий поставок без предварительного уведомления изменять комплектующие части изделия (включая заливаемые \ засыпаемые составляющие), не влияя при этом на основные технические параметры изделия или улучшая их, а также не нарушая изменениями принятые на территории страны производства \ транзита \ реализации стандарты качества и нормы законодательства.

Это может повлечь за собой изменение веса и габаритов изделия, но не более чем на +/- 5-20% (могут отличаться для разного вида изделий).

КОМПЛЕКТАЦИЯ

1. Тепловентилятор – 1 шт.
2. Руководство по эксплуатации и гарантийный талон – 1 шт.
3. Сопроводительная документация – 2 шт.
4. Упаковка – 1 шт.

RU

УСЛОВИЯ ЭКСПЛУАТАЦИИ

1. Не устанавливайте прибор на неустойчивых или неровных поверхностях.
 2. Во избежание электрического удара не вставляйте и не вынимайте вилку сетевого шнура из розетки мокрыми руками, в противном случае это может причинить вред вашему здоровью.
 3. Для нормальной работы прибора уровень напряжения в сети должен быть достаточен в соответствии с указанными на приборе техническими параметрами.
 4. Прибор должен быть установлен строго вертикально.
 5. Запрещается эксплуатация обогревателей в помещениях с относительной влажностью более 93%; с взрывоопасной средой; сильно запыленной средой; со средой вызывающей коррозию материалов.
- Никогда не используйте обогреватель в горизонтальном или наклонном положении.

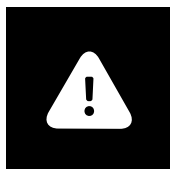

ВНИМАНИЕ!

После транспортирования тепловентилятора при температурах ниже рабочих, необходимо выдержать тепловую пушку в помещении, где предполагается ее эксплуатация, без включения в сеть не менее 2-х часов.

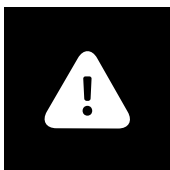

ВНИМАНИЕ!

Не пытайтесь самостоятельно отремонтировать прибор. Обратитесь к квалифицированному специалисту.

Описание тепловентилятора

Модели Н-НГ6-20-UI522, Н-НГ6-30-UI523



Рис. 1

Модели Н-НГ7-20-UI524, Н-НГ7-30-UI525, Н-НГ7-50-UI712, Н-НГ7-90-UI713



Рис. 2

- 1. Ручка*
- 2. Панель управления
- 3. Корпус

- 4. Лицевая защитная решетка
- 5. Задняя защитная решетка

* для модели Н-НГ7-90-UI713 применяются две ручки

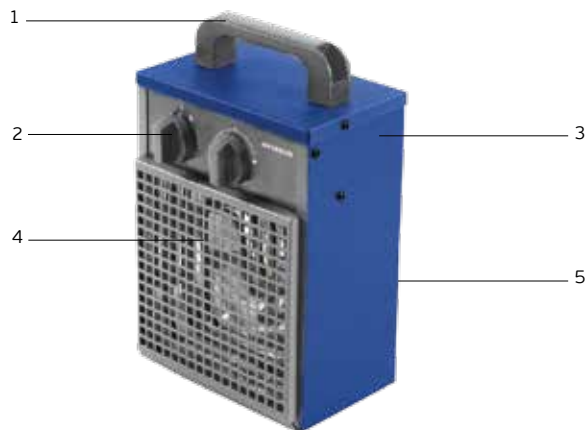

Примечание!

Для улучшения качества продукции, конструкция и технические характеристики тепловентилятора, а также его комплектация могут быть изменены производителем без предварительного уведомления.

Подключение к электрической сети

1. Перед подключением тепловентилятора к электрической сети, убедитесь, что параметры электросети в месте подключения соответствуют параметрам, указанным на маркировочной табличке с техническими данными прибора.
2. Работы по подключению тепловентилятора к электрической сети должны производить только квалифицированные специалисты в соответствии с установленными «Правилами устройства электроустановок» и «Правилами техники безопасности при эксплуатации электроустановок работающих при напряжении до 1000 В».
3. Перед подключением тепловентилятора, убедитесь в том, что в Вашей электрической сети есть контур заземления. Правильное заземление важно для минимизации ударов током и опасности возгорания.

Модели H-HG6-20-UI522, H-HG6-30-UI523, H-HG7-20-UI524, H-HG7-30-UI525

1. Тепловентилятор рассчитан на подключение к электрической сети переменного тока с однофазным напряжением 220В (допустимые колебания напряжения от 198 В до 242 В) и контуром заземления.
2. Для подключения к электрической сети тепловентилятор комплектуется сетевым шнуром с вилкой.
3. Для подключения тепловентилятора к электрической сети вставьте вилку сетевого шнура тепловентилятора в розетку с заземляющим проводом.

ВНИМАНИЕ!

1. Электрическая розетка должна быть рассчитана на номинальный ток прибора, а электрический провод, подводимый к розетке от щита питания должен иметь сечение жилы не менее 1,5 мм² для медного провода и не менее 2,5 мм² для алюминиевого провода.
2. В щите питания должен быть установлен автоматический выключатель, рассчитанный на номинальный ток 10А, для моделей с максимальной мощностью 2000 Вт, и на 16 А, для моделей мощностью 3000 Вт, для защиты электропроводки от перегрузок.

Модель H-HG7-50-UI712

1. Тепловентилятор рассчитан на подключение к электрической сети переменного тока с однофазным напряжением 220В (допустимые колебания напряжения от 198 В до 242 В) и контуром заземления.
2. Для подключения к электрической сети тепловентилятор комплектуется трёхжильным сетевым шнуром.
3. Для подключения тепловентилятора к электрической сети подключите сетевой шнур к стационарной электрической сети, после чего подайте питание на прибор. При недостаточной длине сетевого шнура, для подключения к электрической сети можно использовать сетевую розетку и вилку (в комплект поставки не входят), рассчитанные на мощность прибора.

ВНИМАНИЕ!

1. Электрический провод для подключения к электрической сети должен иметь сечение жилы не менее 2,5 мм² (для медного провода).
2. В щите питания должен быть установлен автоматический выключатель, рассчитанный на номинальный ток 25 А, для защиты электропроводки от перегрузок.

Модель H-HG7-90-UI713

1. Тепловентилятор рассчитан на подключение к электрической сети переменного тока с трёхфазным напряжением 380 В (допустимые колебания напряжения от 342 В до 418 В) и контуром заземления.
2. Для подключения к электрической сети тепловентилятор комплектуется пятижильным сетевым шнуром.

3. Для подключения тепловентилятора к электрической сети подключите сетевой шнур к стационарной электрической сети, после чего подайте питание на прибор.
 При недостаточной длине сетевого шнура, для подключения к электрической сети можно использовать сетевую розетку и вилку (в комплект поставки не входят), рассчитанные на мощность прибора. Схема представлена на рис. 3.

ВНИМАНИЕ!

1. Электрический провод для подключения к электрической сети должен иметь сечение жилы не менее 1,5 мм² (для медного провода).
2. В щите питания должен быть установлен трёхфазный автоматический выключатель, рассчитанный на номинальный ток 16 А, для защиты электропроводки от перегрузок.



Рис. 3



УПРАВЛЕНИЕ ТЕПЛОВЕНТИЛЯТОРОМ

Панель управления

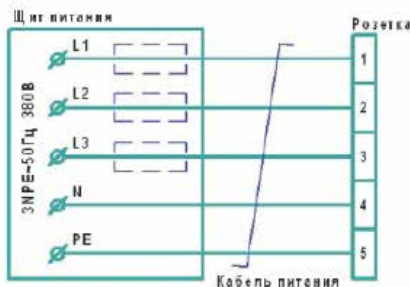
Модели H-HG7-20-UI524, H-HG7-30-UI525, H-HG7-50-UI712, H-HG7-90-UI713





Рис. 4

1. Ручка переключателя режимов работы

Используется для выбора следующих режимов работы: режим вентиляции «», режим низкой мощности нагрева («1»), режим высокой мощности нагрева («2»).

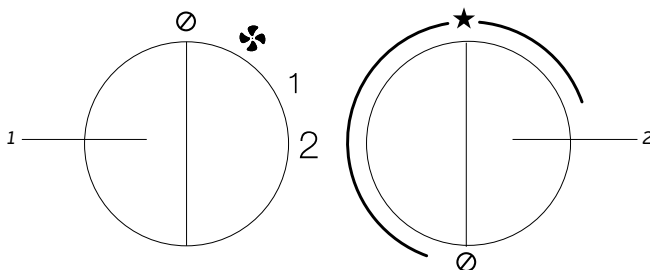
2. Ручка термостата

Используется для установки желаемой температуры в помещении.

Модели H-HG6-20-UI522, H-HG6-30-UI523



Рис. 5

1. Выключатель режимов работы

Используется для выбора следующих режимов работы: режим низкой мощности нагрева («1»), режим высокой мощности нагрева («2»).

ЭКСПЛУАТАЦИЯ ТЕПЛОВЕНТИЛЯТОРА

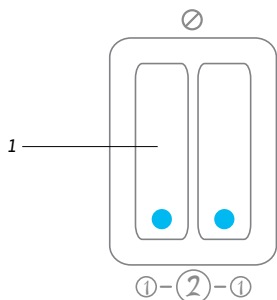
1. Включение.

Подключите тепловентилятор к источнику питания.

Для прибора серии H-HG6.

Установите клавишу выключателя в положение «1», при этом в выключателя загорится индикатор, включится электродвигатель вентилятора и прибор будет работать в режиме низкой мощности.

Для прибора серии H-HG7.

Установите ручку переключателя режимов работы в положение «», при этом включится электродвигатель вентилятора, и прибор будет работать в режиме вентиляции воздуха.

2. Выбор режима мощности нагрева.

Для прибора серии H-HG6.

Чтобы выбрать низкую мощность нагрева установите одну из клавиш двухклавишного выключателя режимов мощности нагрева в положение «1», при этом загорится индикаторная лампочка клавиши.

Чтобы выбрать высокую мощность нагрева установите ещё одну клавишу двухклавишного выключателя режимов мощности нагрева в положение «1», при этом загорится индикаторная лампочка второй клавиши.

Для прибора серии H-HG7.

Установите ручку переключателя режимов работы в положение «1», чтобы выбрать режим низкой мощности нагрева.

Установите ручку переключателя режимов работы в положение «2», чтобы выбрать режим высокой мощности нагрева.

3. Установка температуры (только для серии H-HG7).

Требуемую температуру воздуха в помещении можно установить в диапазоне от 0 до +40 °С. В режиме нагрева прибора поверните ручку термостата по часовой стрелке до упора, при этом, если температура в помещении, ниже установленной должны включиться нагревательные элементы. Когда температура в помещении достигнет желаемого уровня, поверните ручку термостата против часовой стрелки до отключения нагревательных элементов.

Теперь термостат будет поддерживать установленную температуру автоматически, путём включения и отключения нагревательных элементов, при этом электродвигатель вентилятора будет работать.

В особенно холодную погоду тепловентилятор может не полностью справиться с обогревом помещения. В этом случае установите термостат на уровень несколько выше желаемого.



Примечание!

В модели H-HG7-90-UI713 при работе в режиме высокой мощности, при срабатывании термостата отключается часть нагревательных элементов и прибор продолжает работу в режиме низкой мощности до падения температуры ниже установленной.

При работе в режиме низкой мощности термостат нагрев не отключает.

4. Защита от перегрева

Прибор снабжен устройством отключения нагревательных элементов в случае перегрева корпуса.

Перегрев корпуса может наступить от следующих причин:

- входная и выходная защитные решетки закрыты посторонними предметами или сильно загрязнены;
- тепловая мощность прибора превышает теплопотери помещения, в котором он работает;
- неисправен электродвигатель вентилятора.

Прибор после срабатывания устройства аварийного отключения автоматически включается через 5–10 минут.

ВНИМАНИЕ!

Частое срабатывание устройства аварийного отключения не является нормальным режимом работы тепловой пушки. В этом случае обратитесь в авторизованный сервисный центр HYUNDAI, предварительно убедившись, что прибор действительно неисправен.



5. Выключение.

Для прибора серии H-HG6.

Установите клавишу выключателя в положение "0", при этом у выключателя погаснет индикатор. Отключите прибор от источника питания.

Для прибора серии H-HG7.

Поверните ручку термостата против часовой стрелки в крайнее положение и 3 минуты дайте поработать прибору в режиме вентиляции, для охлаждения нагревательных элементов, после чего установите ручку переключателя режимов работы в положение «0» и отключите тепловентилятор от источника питания.

ВНИМАНИЕ!

При первом включении тепловой пушки возможно появление характерного запаха и дыма (происходит сгорание масла с поверхности нагревательных элементов). Поэтому рекомендуется перед установкой включить прибор в режиме нагрева на 10–20 минут в хорошо проветриваемом помещении.

**ВНИМАНИЕ!**

Тепловентилятор не предназначен для бесконтрольного использования детьми, пожилыми или недееспособными людьми. Эксплуатируйте тепловентилятор бережно, не переключайте резко режимы, строго следуйте рекомендациям, изложенным в данной инструкции по эксплуатации. Дети находящиеся вблизи тепловентилятора, должны быть под наблюдением взрослых, и ни в коем случае не использовать прибор, как элемент игры.

ОБСЛУЖИВАНИЕ**ВНИМАНИЕ!**

См. «Правила безопасной эксплуатации и установки тепловентилятора»

RU

В процессе использования тепловентилятора на воздухозаборной, воздуховыпускной решётках или на корпусе прибора может появляться пыль или другие загрязнения. Для сохранения работоспособности прибора и внешнего вида его необходимо регулярно очищать от пыли и загрязнений. Перед очисткой внешних поверхностей тепловентилятора отключите прибор от электрической сети и дайте ему возможность полностью остыть. Очистите внешнюю поверхность корпуса прибора с помощью слегка влажной, мягкой тряпочки, а затем протрите насухо и дайте прибору полностью высохнуть. Не используйте для чистки абразивные чистящие средства. Не допускайте повреждения прибора острыми предметами, т.к. царапины на окрашенной поверхности могут привести к появлению ржавчины.

УСТРАНЕНИЕ НЕИСПРАВНОСТЕЙ

Неисправность	Возможные причины	Устранение
Тепловентилятор подключён к электрической сети, установлен режим вентиляции или нагрева, но электродвигатель не работает.	<ul style="list-style-type: none"> Отсутствует электропитание. Нарушены контакты в схеме подключения к электрической цепи. Неисправен переключатель режимов работы. Неисправен электродвигатель. 	<ul style="list-style-type: none"> Проверьте, не отключено ли электропитание от прибора и при необходимости подайте электропитание на прибор. Восстановите надёжное соединение контактов. Обратитесь к специалисту по ремонту в сервисный центр Hyundai.
Тепловентилятор подключён к электрической сети, установлен режим нагрева, электродвигатель работает, но нагрев не происходит.	<ul style="list-style-type: none"> Термостат установлен в положение низкой температуры нагрева помещения (для серии Н-НГ7). Ограничитель температуры разомкнул электрическую цепь и отключил нагревательные элементы. Неисправен переключатель режимов работы. Неисправно силовое реле. Неисправен термостат. Неисправен нагревательный элемент. Неисправен ограничитель температуры. 	<ul style="list-style-type: none"> Установите термостат в положение более высокой температуры нагрева помещения, повернув ручку термостата по часовой стрелке. Убедитесь, что воздухозаборная или воздуховыпускная решётка не перекрыты посторонними предметами и дождитесь включения ограничителя температуры, после того как корпус прибора остынет. Обратитесь к специалисту по ремонту в сервисный центр Hyundai.



ПРИНЦИПАЛЬНАЯ ЭЛЕКТРИЧЕСКАЯ СХЕМА



Рис. 6

Для моделей Н-НГ6-20-UI522; Н-НГ6-30-UI523

SA2.1, SA2.2 – выключатель
SK1 – термоограничитель
EK1, EK2 – нагревательный элемент

M1 – электродвигатель
XP1 – вилка сетевого шнура

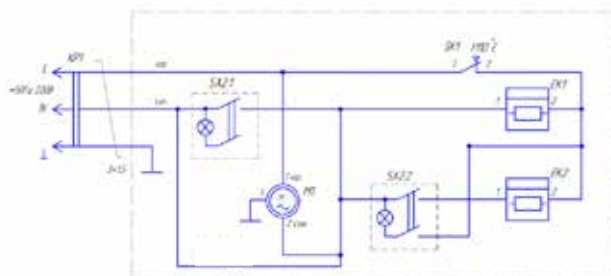

Рис. 7

Для моделей H-HG7-20-UI524; H-HG7-30-UI525

SA1 – переключатель

SK1 – термоограничитель

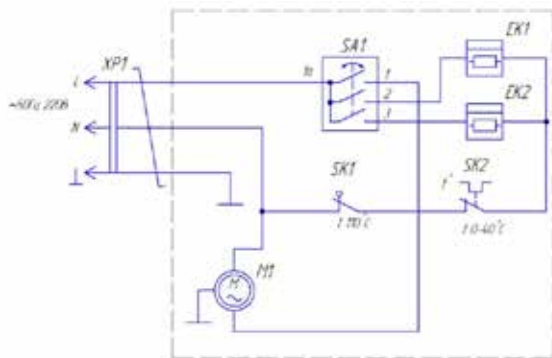
SK2 – термостат

EK1, EK2 – нагревательный элемент

M1 – электродвигатель

XP1 – вилка сетевого шнура



Рис. 8

Для модели H-HG7-50-UI712

SA1 – переключатель

SK1 – термоограничитель

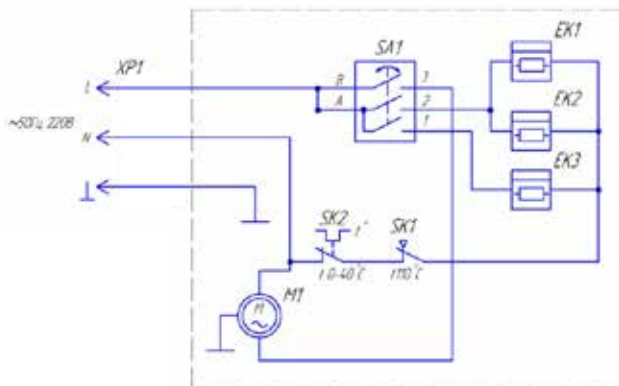
SK2 – термостат

EK1, EK2, EK3 – нагревательный элемент

M1 – электродвигатель

XP1 – сетевой шнур



Рис. 9

Для модели H-HG7-90-UI713

- SA1 – переключатель
- SK1, SK2 – термоограничитель
- SK3 – термостат
- EK1, EK2, EK3 – нагревательный элемент
- M1 – электродвигатель
- XP1 – сетевой шнур

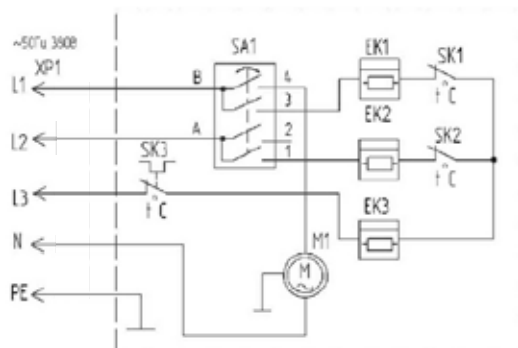

HYUNDAI



Гарантийный талон

Территория действия:
Российская Федерация

Уважаемый покупатель! Обратите особое внимание на стр. 23

Действителен с Января 2015 года



Гарантийные обязательства

Гарантийное обслуживание и ремонт бытового электрического тепловентилятора Hyundai с соблюдением требований и норм Изготовителя (Hyundai) производятся на территории РФ только в фирменных сервисных центрах Изготовителя или мастерских, уполномоченных производителем и работающих с ним на основании договора.

Срок проведения экспертизы и гарантийного ремонта – не более 45 дней с момента приемки дефектного изделия авторизованным сервисным центром Hyundai.

Если при эксплуатации изделия Вы столкнулись с неполадками в его работе, которые Вы не можете устранить самостоятельно в строгом соответствии с Руководством по эксплуатации изделия, обратитесь к региональному представителю Изготовителя в России или в региональный авторизованный сервисный центр Hyundai, уточнив адрес у продавца. Полный перечень сервисных центров указан на сайте: www.hc-hvac.ru или приложен отдельным списком в комплекте с изделием.

Так же Вы можете обратиться в уполномоченную сервисную службу Изготовителя по телефону: **+7 (495) 627-5285**, либо по телефонам, указанным на сайте:

www.hyundai-hvac.com, или отправить сообщение по электронному адресу: **service@hc-hvac.ru**

Если отсутствие надлежащим образом заполненного гарантийного талона на изделие или отсутствие чека с указанием изделия не позволяет идентифицировать изделие и факт его продажи на территории РФ, то Изготовитель вправе отказать в гарантийном обслуживании изделия. При невозможности определить дату продажи изделия, гарантийный срок исчисляется с даты его производства.

Дата производства изделия определяется по реестру Изготовителя в соответствии с серийным номером изделия. Официальный срок службы бытового электрического тепловентилятора Hyundai, установленный изготовителем, составляет 7 лет со дня передачи изделия потребителю. Указанный срок службы действителен только при условии соблюдения правил эксплуатации и правильного ухода за изделием. Во избежание недоразумений убедительно просим Вас внимательно изучить Руководство по эксплуатации изделия и условия гарантийных обязательств, проверить правильность заполнения бланка гарантийного талона. Согласно требованиям Изготовителя, гарантийный талон действителен только при наличии четко и правильно указанных данных: модели, серийного номера изделия, даты покупки, данных фирмы-продавца, подписи покупателя. Соответствующие данные также должны быть указаны продавцом на отрывных талонах.

Модель и серийный номер изделия (на маркировочной (идентификационной) наклейке Изготовителя на изделии (ID) должны соответствовать указанным в гарантийном талоне продавцом. При нарушении этих условий, а также в случае, когда данные, указанные в гарантийном талоне, изменены или стерты, талон может быть признан недействительным.

Данным гарантийным талоном Изготовитель подтверждает принятие на себя обязательств по удовлетворению законных требований потребителей в случае обнаружения недостатков изделия, возникших по вине Изготовителя в течение установленного гарантийного срока. Гарантийный срок для бытового электрического тепловентилятора (тепловая пушка) Hyundai, установленный изготовителем, составляет 1 год, со дня передачи изделия потребителю.

Гарантийные обязательства дополняют и уточняют оговоренные законом обязательства, предполагающие соглашение сторон либо договор; выдаются Изготовителем в дополнение к законным правам потребителей и ни в коей мере их не ограничивают.

Гарантия Изготовителя действительна только на территории РФ на изделия, купленные на территории РФ и изготовленные для РФ.



Гарантийный срок действителен для изделий, произведенных начиная с 01.01.2015 и имеющих ID установленной формы (см. рис. 1):



Рис. 1

Изготовитель оставляет за собой право:

- отказать в гарантийном сервисном обслуживании изделия в случае несоблюдения изложенных ниже условий (см. «Досрочное прекращение гарантийного обслуживания»);
- самостоятельно инициировать независимую экспертизу для выяснения обстоятельств, приведших к выходу прибора из строя;
- сравнивать предоставленную маркировочную (идентификационную) наклейку изделия (ID) с данными реестров производства для проверки соответствия серийного номера изделия уникальным производственным номерам реестров.

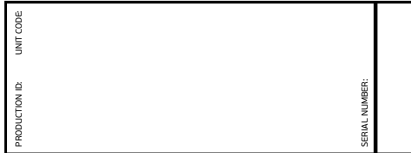

Примечание!

Просим Вас хранить Гарантийный талон в течение всего гарантийного срока, установленного Изготовителем на приобретенное Вами изделие.

При покупке изделия требуйте от продавца проверку его комплектности и отсутствия механических повреждений в Вашем присутствии, а также правильного и четкого заполнения данного гарантийного талона. Претензии по некомплектности и выявленным механическим повреждениям после продажи изделия не принимаются. Для гарантийного ремонта предъявляйте данный Гарантийный талон вместе с товарным (кассовым) чеком или другим документом, подтверждающим дату и факт продажи изделия на территории РФ.

Досрочное прекращение гарантийного обслуживания.

Все условия гарантийного обслуживания регулируются Законодательством РФ и Законом РФ «О защите прав потребителей». В частности, отказ в бесплатном гарантийном обслуживании изделия может быть вызван:

- нарушением при оформлении гарантийного талона при продаже изделия;
- отсутствием товарного или кассового чека о продаже изделия или невозможностью определить продавца изделия;
- наличием следов механических повреждений, возникших после передачи изделия потребителю и явившихся возможной причиной возникновения дефекта;
- наличием повреждений, вызванных несоответствием стандартам параметров питающих сетей и других подобных внешних факторов, а также вызванных использованием нестандартных, неоригинальных (или некачественных) аксессуаров, принадлежностей, запасных частей, элементов и т.д.;
- нарушением правил Руководства по эксплуатации данного изделия;
- наличием следов несанкционированного вскрытия и/или ремонта изделия (за

- исключением случаев, предусмотренных Руководством по эксплуатации), повлекших за собой отказ в работе изделия;
- дефектом или отказом системы или ее части, где изделие использовалось как часть системы и это могло привести к дефекту или отказу изделия.



ВНИМАНИЕ!

Если в результате экспертизы/диагностики изделия установлено, что его недостатки возникли вследствие обстоятельств, за которые не отвечает продавец (изготовитель), либо недостатки в товаре отсутствуют, Потребитель обязан возместить продавцу (изготовителю или уполномоченной изготовителем организации) расходы на проведение экспертизы (диагностики, а также связанные с ее проведением расходы на хранение и транспортировку товара) в соответствии с Законом РФ «О защите прав потребителей» № 171-ФЗ в ред. от 21.12.2004 ст. 18 п. 5.

Гарантийные обязательства не распространяются на перечисленные ниже части и принадлежности изделия:

- монтажные приспособления, инструмент и документацию, прилагаемую к изделию.
- материалы, наклеенные на изделие, имеющие рекламное или информационное назначение, за исключением маркировочной (идентификационной) наклейки Изготовителя (ID).



ВНИМАНИЕ!

Если маркировочная (идентификационная) наклейка на изделие Hyundai (ID) закреплена на изделии не плотно и существует риск ее утери, то вклейте ее в гарантийный талон на последней странице.

Изготовитель не несет гарантийных обязательств за изделие в следующих случаях:

- если изделие использовалось в иных целях, не соответствующих его прямому назначению в соответствии с Руководством по эксплуатации;
- если на изделии отсутствует маркировочная (идентификационная) табличка Изготовителя (ID);
- если изделие имеет следы несанкционированного вскрытия, не предусмотренного Руководством по эксплуатации, и попыток невалифицированного ремонта;
- если дефект вызван изменением/нарушением конструкции или схемы изделия, не предусмотренным Изготовителем;
- если обнаружены повреждения, вызванные попаданием внутрь изделия посторонних предметов, веществ, жидкостей, насекомых, скоплением большого количества пыли;
- если обнаружены повреждения, вызванные подключением к электрической сети с недопустимыми параметрами;
- если дефект вызван действием непреодолимых сил, несчастными случаями, умышленными или неосторожными действиями потребителя или третьих лиц;

- неправильного хранения (консервации / разборки-сборки на период хранения) изделия;
- если монтаж и использование изделия производится без разрешительной документации исполнительных органов власти субъектов РФ там, где подобная документация требуется в соответствии с требованиями законодательства РФ (в т.ч. Жилищного Кодекса РФ).
- Изготовитель снимает с себя любую ответственность за возможный вред, прямо и или косвенно нанесенный продукцией Hyundai людям, домашним животным, и имуществу, в случаях, если это произошло в результате несоблюдения правил и условий эксплуатации или вследствие неквалифицированной установки (профилактики, обслуживания, ремонта) изделия, умышленных или неосторожных действий потребителя или третьих лиц.



Помните!

Изготовитель/импортер/продавец не несут ответственности в случае возникновения недостатков изделия из-за неправильных/некачественных монтажных, пусконаладочных, сервисных, профилактических работ выполненных неавторизованными организациями и специалистами.

Гарантийные обязательства Изготовителя не распространяются на случаи:

- если обогреватель эксплуатировался в положении, отличном от указанного в Руководстве по эксплуатации на данный прибор;
- если неисправность изделия возникла в результате попадания внутрь изделия посторонних предметов, веществ, жидкостей, насекомых, скоплением большого количества пыли;
- если в процессе эксплуатации был затруднен проход воздуха через вентиляционные отверстия и решетки (например, прибор накрывался какими-либо предметами, шторами, производилась сушка одежды без использования специальных, предусмотренных Изготовителем в Руководстве по эксплуатации устройств, большое скопление пыли снаружи и внутри прибора и т. д.).

 RU

ВНИМАНИЕ!

Пожалуйста, потребуйте от продавца полностью, четко и правильно заполнить бланк Гарантийного талона.



ВНИМАНИЕ!

Если изделие использовалось в соответствии с его целями применения, установленными Руководством по эксплуатации, в рамках осуществления предпринимательской деятельности, то гарантийный срок изделия составляет 3 (три) месяца с момента продажи изделия или 5 (пять) месяцев с момента производства изделия, если дата продажи не установлена. Срок проведения экспертизы и гарантийного ремонта – не более 45 дней с момента приемки дефектного изделия авторизованным сервисным центром Hyundai.



ВНИМАНИЕ!

Приборы торговой марки Hyundai требуют профессиональных консультаций со специалистами соответствующей квалификации в процессе подбора, а также при вводе их в эксплуатацию. Производитель рекомендует приобретать приборы Hyundai только у авторизованных им продавцов.

Перечень продавцов, не исполняющих полностью или частично требований производителя к правилам обслуживания покупателей, а также требований производителя к предоставлению стандартных условий приобретения приборов Hyundai представлен в соответствующем разделе на сайте: www.hyundai-hvac.com

Подписывая данный гарантийный талон, Покупатель признает, что он:

1. Проверил заполнение информации на стр. 23
2. Получил Руководство по эксплуатации на изделие на русском языке.
3. Владеет всей необходимой информацией о приобретенном изделии и его потребительских свойствах, характеристиках в соответствии со статьей 10 Закона РФ «О защите прав потребителей».
4. Ознакомлен и полностью согласен с условиями и ограничениями гарантийного обслуживания, а также с условиями установки / подключения / сервисного обслуживания / эксплуатации приобретенного изделия.
5. Не имеет претензий к внешнему виду / комплектности / работоспособности (если прибор проверялся в его присутствии при продаже) приобретенного изделия.
6. Так же месяц и год производства можно найти на технической наклейке как "Дата производства" и/или "Production date" и на индивидуальной упаковке изделия.



Подпись покупателя (с расшифровкой)

_____ / _____

Дата

Гарантийный талон

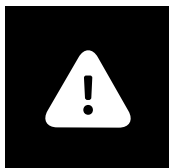

ВНИМАНИЕ!

Пожалуйста, потребуйте от продавца полностью заполнить бланк гарантийного талона и отрывные талоны.

Заполняется фирмой-продавцом

Изделие
Модель
Серийный номер
Дата продажи
Фирма-продавец
Адрес фирмы-продавца
Телефон фирмы-продавца



Без подписи покупателя на странице 22 Гарантийный талон является недействительным.

Печать
фирмы-
продавца

Заполняется сервисным центром

«А»

Дата приема

Дата выдачи

Особые отметки

Печать
сервисного
центра

«Б»

Дата приема

Дата выдачи

Особые отметки

Печать
сервисного
центра



«В»

Дата приема

Дата выдачи

Особые отметки

Печать
сервисного
центра

«Г»

Дата приема

Дата выдачи

Особые отметки

Печать
сервисного
центра

Дата приема	
Дата выдачи	
Особые отметки	
Номер заказа-наряда	
Проявление дефекта	
Мастер	Печать сервисного центра
Код неисправности	
Заполняется сервисным центром		

Дата приема	
Дата выдачи	
Особые отметки	
Номер заказа-наряда	
Проявление дефекта	
Мастер	Печать сервисного центра
Код неисправности	
Заполняется сервисным центром		



Дата приема	
Дата выдачи	
Особые отметки	
Номер заказа-наряда	
Проявление дефекта	
Мастер	Печать сервисного центра
Код неисправности	
Заполняется сервисным центром		

Дата приема	
Дата выдачи	
Особые отметки	
Номер заказа-наряда	
Проявление дефекта	
Мастер	Печать сервисного центра
Код неисправности	
Заполняется сервисным центром		

26.

HYUNDAI

Гарантийный талон

Отрывной талон «А»

Изделие	HYUNDAI
Модель	
Серийный номер	
Дата продажи	
Фирма-продавец	Печать фирмы- продавца
Заполняется фирмой-продавцом		

Отрывной талон «Б»

Дата приема	HYUNDAI
Дата выдачи	
Особые отметки	
Номер заказа-наряда	
Проявление дефекта	
Мастер	Печать фирмы- продавца
Код неисправности	
Заполняется фирмой-продавцом		



Отрывной талон «В»

Дата приема	HYUNDAI
Дата выдачи	
Особые отметки	
Номер заказа-наряда	
Проявление дефекта	
Мастер	Печать фирмы- продавца
Код неисправности	
Заполняется фирмой-продавцом		

Отрывной талон «Г»

Дата приема	HYUNDAI
Дата выдачи	
Особые отметки	
Номер заказа-наряда	
Проявление дефекта	
Мастер	Печать фирмы- продавца
Код неисправности	
Заполняется фирмой-продавцом		



KO 제품 품질 보증 쿠폰은 해당 지역 디스트리뷰터에 요청하시기 바랍니다.



EN Ask distributor of your region for Warranty Coupon of a product.



ES Pida la garantía al distribuidor en su país.



KZ Бұйымның кепілдік талонын сатылған ел аумағындағы дистрибьютордан сұрастырыңыз.



BY Гарантыйны талон на выраб запытваць у дыстрыбутара на тэрыторыі краіны продажу.



HYUNDAI

Licensed by Hyundai Corporation, Korea

www.hyundai-hvac.com



EAC CE